

ФАКТЫ

О ГЕРМАНИИ

Внешняя политика · Общество · Наука · Экономика · Культура



СОДЕРЖАНИЕ

ОДНИМ ВЗГЛЯДОМ

Федеративная Республика	6
Герб и символы	8
Демография	10
География и климат	12
Парламент и партии	14
Политическая система	16
Федеральное правительство	18
Знаменитые немцы	20

ГОСУДАРСТВО & ПОЛИТИКА

Успешные реформы	22
Федеративное государство	26
Активная политика	30
Многоплановое участие	32
Политический Берлин	34
Живая культура памяти	36

ВНЕШНЯЯ ПОЛИТИКА

Миролюбивая держава	38
За мир и безопасность	42
Адвокат европейской интеграции	46
Защита прав человека	50
Открытый и интегрированный партнер	54
Устойчивое развитие	56

ЭКОНОМИКА & ИННОВАЦИИ

Инвестиционная привлекательность	58
Глобальный игрок	62
Ведущие рынки и инновации	66
Устойчивая экономика	70
Цифровая повестка дня	72
Ценимый торговый партнер	74
Привлекательный рынок труда	76

ОКРУЖАЮЩАЯ СРЕДА & КЛИМАТ

Пионер климатической политики	78
Инициатор сотрудничества по климату	82
Проект поколений «Энергетический поворот»	84
Отрасль будущего Greentech	88
Энергетический поворот	90
Жизненно важное разнообразие	92

ОБРАЗОВАНИЕ & ЗНАНИЕ

Сильный научный регион	94
Динамичный вузовский ландшафт	98
Передовые научные исследования	102
Научные сети	106
Активная внешняя политика в сфере науки	108
Исследования в экстремальных условиях	110
Привлекательная школьная система	112

ОБЩЕСТВО

Обогащающее многообразие	114
Страна для иммиграции	118
Множественные формы жизни	122
Активное гражданское общество	126
Сильное социальное государство	128
Досуг и путешествия	130
Свобода вероисповедания	132

КУЛЬТУРА & СМИ

Живая культурная нация	134
Иновационная креативная экономика	138
Культурный диалог	140
Позиции, открытые миру	142
Стремительная смена медиаландшафта	146
Объекты ЮНЕСКО в Германии	150
Привлекательный язык	152

СТИЛЬ ЖИЗНИ

Страна многообразия	154
Городское качество жизни	158
Устойчивый туризм	160
Спортивные достижения	164
Достопримечательности Берлина	168
Удовольствия для гурманов	170

СПИСОК ИЛЛЮСТРАЦИЙ ПРЕДМЕТНЫЙ УКАЗАТЕЛЬ ВЫХОДНЫЕ ДАННЫЕ

172
173
176

ПРЕДИСЛОВИЕ

Что характеризует политику, экономику, общество, науку и культуру в Германии? «Факты о Германии» приглашают к знакомству с современной и открытой миру страной. Этот справочник содержит основную страноведческую информацию и предназначен прежде всего для того, чтобы помочь лучше ориентироваться иностранным читателям. «Факты» состоят из девяти глав, в которых представлены не только разные сферы жизни германского общества, но и дискуссии вокруг возможных моделей и решений в эпоху общественных и политических изменений. Полностью переработанное новое издание справочника

делает акцент на актуальных темах, в то время как исторические и институциональные аспекты скорее отодвинуты на задний план. Ради практической пользы все тексты снабжены свежими данными по статистике.

Расширенная версия «Фактов о Германии» включает обширное цифровое приложение, которое продолжает темы, пунктирно намеченные в печатном издании. Мы также сердечно приглашаем вас в новое интернет-сообщество «Фактов о Германии»: оно создано для того, чтобы поддерживать диалог и служить обмену мнениями и опытом. ■



Узнать Германию с разных сторон — в этом вам помогут кросс-медийные «Факты о Германии»

СЕМЕЙСТВО «ФАКТЫ»

Знакомство: информативный обзор позволяет лучше ориентироваться в теме, знакомит с новейшими тенденциями.



Сюжет: познавательные тексты, множество цифр и фактов позволяют вам получить всестороннее представление об интересующей теме.

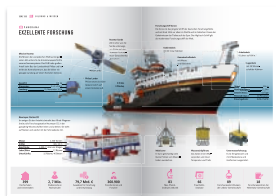

Панорама: подробная инфографика служит дополнением к главе и иллюстрирует основные сюжеты.

СПРАВОЧНИК

Новое издание справочника «Факты о Германии» состоит из девяти глав и освещает самые разные аспекты современной Германии. Каждая из девяти глав начинается с вводного раздела «Знакомство», где приводится базовая информация по теме. Далее идет более детальная разбивка на «Сюжеты». Кроме того, в каждой главе есть ссылки на дальнейшие источники информации, а также кросс-медийные сервисы.

- 19 языков
- Девять глав
- Различные уровни информации
- Подробные ссылки
- Главные действующие лица и институты
- Технологии print-to-web посредством приложений Augmented-Reality

«ФАКТЫ» ДЛЯ МОЛОДЫХ ЛЮДЕЙ

Как молодым людям лучше всего знакомиться с Германией? Какие аспекты немецкой жизни для них интересны; что должны знать будущие «High Potentials»? Этим вопросам посвящен новый справочник «Факты о Германии» (76 страниц). Вы найдете всю необходимую информацию на девяти языках, в том числе в сети.

facts-about-germany.de





facts-about-germany.de:
современный дизайн и актуальная информация.

DIGITAL

Полностью новая интернет-версия **facts-about-germany.de** — основная часть обширного мультимедийного сервиса. Гибкий дизайн позволяет оптимально использовать ее как мобильное приложение. К семейству «Факты» также относятся издания E-Paper и сервисы E-Reader. Информационный сервис на facts-about-germany.de постоянно и динамично расширяется и актуализуется по всем каналам.

- Сервис на 19 языках
- Видео и интерактивные графики
- Дополнительная глава «История Германии»
- Подробная информация об интересных фактах
- Регулярные содержательные дополнения по важнейшим политическим, общественным и культурным сюжетам



ВИДЕО AR - ПРИЛ.

Добавочный цифровой материал

1. Загрузите в App Store бесплатное мобильное приложение «AR Kiosk». «AR Kiosk» можно приобрести на iTunes и Google Play.
2. Запустите приложение и поднесите свой смартфон или планшетник к изображению с иконкой Video & AR App (стр. 23, 39, 59, 79, 95, 115, 135, 155). Там содержится дополнительная цифровая информация.
3. Как только приложение распознает картинку, автоматически загрузятся бонусные материалы.

ДОБРО ПОЖАЛОВАТЬ В СООБЩЕСТВО

Тем, кто хотел бы больше узнать о Германии и оставаться в курсе последних новостей, мы предлагаем присоединиться к новому сообществу «Фактов о Германии». Члены сетевого сообщества будут получать эксклюзивную рассылку (Newsletter). Оставить запрос можно на веб-странице.

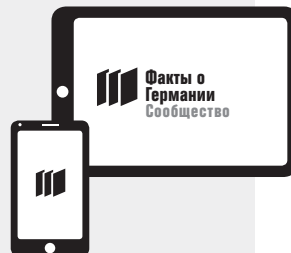

ОДНИМ ВЗГЛЯДОМ

Федеративная республика • Герб и символы • Демография •
География и климат • Парламент и партии • Политическая система •
Федеральное правительство • Знаменитые немцы

ФЕДЕРАТИВНАЯ РЕСПУБЛИКА

Германия – федеративное государство. Как федерация, так и 16 земель обладают собственными компетенциями. К ведению земель относятся вопросы внутренней безопасности, школьного и высшего образования, культуры и коммунального управления. При этом администрации земель осуществляют не только собственное законодательство, но и федеральное. Земельные правительства принимают непосредственное участие в формировании федерального законодательства через своих представителей в бундесрате.

Федерализм в Германии – это больше, чем государственная система, он отображает децентрализованную культурную и экономическую структуру земель и коренится в глубоких исторических традициях. Наряду с политической функцией, земли наделены выраженной региональной идентичностью. Сильные позиции земель были закреплены Основным законом в 1949 году. После воссоединения Германии в 1990 году были

созданы пять новых земель: Бранденбург, Мекленбург-Передняя Померания, Саксония, Саксония-Анхальт и Тюрингия. Самой населенной землей является Северный Рейн-Вестфалия, где проживают 17,6 млн жителей. Бавария, занимающая территорию 70 550 квадратных километров – самая большая земля в Германии; Берлин, столица Германии, имеет самую большую плотность населения: 3838 жителей на квадратный километр. Особенностью Германии являются три города-государства. Их пределы ограничены территориями крупных городов: Берлина, Бремена и Гамбурга. Самая маленькая земля, Бремен, расположена на площади 419 квадратных километров и насчитывает 657 000 жителей. Баден-Вюртемберг – это один из самых развитых экономических регионов в Европе. Саар после Второй мировой войны был полусуверенным государством под протекторатом Франции и вошел в состав тогдашней Германии, став ее десятой землей, лишь 1 января 1957 года. ■

16 земель



● Столица земли

Федеральный орел



Немецким государственным символом с самой богатой традицией является федеральный орел. В государственной символике Федерального президента, бундесрата, Федерального конституционного суда и бундестага используются разные изображения орла. По-разному орел изображается и на монетах и форме национальных спортивных команд.

Конституция



Основной закон, принятый в 1949 году в Бонне, вначале рассматривался как временный. После воссоединения Германии в 1990 году он стал постоянной конституцией.

146 статей Основного закона имеют высшую юридическую силу над всеми другими немецкими правовыми нормами и устанавливают основополагающие системные и ценностные основы государства.

Флаг



Основным законом установлены цвета Государственного флага: черно-красно-золотой. Тем самым в 1949 году была установлена связь с флагом первой немецкой республики 1919 года.

Он был упразднен национал-социалистами, заменившими его свастикой.

Национальный праздник



В соответствии с Договором об объединении Германии 1990 года, День немецкого единства

3 октября стал в Германии официальным праздником. День немецкого единства, кстати, является единственным официальным праздником, установленным федеральным законодательством.

Денежная единица



С 1 января 2002 года единственным средством платежа в Германии является евро. Он заменил немецкую марку, использовавшуюся с 1948 года. Европейский центральный банк (ЕЦБ) размещается в немецкой финансовой столице – Франкфурте-на-Майне.

Домен



Домен .de является наиболее распространенным в Германии и наиболее популярным в мире национальным доменом. Используя международный телефонный код +49 можно позвонить 99,9 процентам семей по проводной или мобильной связи.

Национальный гимн

Государственным гимном Германии является третья строфа
«Песни Германии» Генриха Гофмана фон Фаллерслебена (1841).
Музыка гимна написана Йозефом Гайдном в 1796/97 годах.



Ei - nig - keit und Recht und Frei - heit
Da - nach lasst uns al - le stre - ben



für das deut - sche Va - ter - land!
brü - der - lich mit Herz und Hand!



Ei - nig - keit und Recht und Frei - heit



sind des Glü - ckes Un - ter - pfand.



Blüh im Glan - ze die - ses Glü - ckes,



blü - he, deut - sches Va - ter - land!

ДЕМОГРАФИЯ

Для демографической ситуации характерны три тенденции: низкая рождаемость, увеличивающаяся ожидаемая продолжительность жизни и старение населения. Самая высокая рождаемость была отмечена в Германии в 1964 году и составила 1,357 миллиона новорожденных, с тех пор уровень рождаемости остается низким (в 2014 году зарегистрировано 715 000 новорожденных). С 1975 года уровень рождаемости с небольшими колебаниями составляет 1,3 ребенка на каждую женщину. Поэтому уже на протяжении 35 лет численность поколения детей приблизительно на две трети меньше, чем поколения родителей – численность группы 50-летних сегодня вдвое превышает количество новорожденных. Одновременно растет продолжительность жизни. У мужчин она в среднем составляет 77 лет, а у женщин 82 года.

Последствия демографических изменений для экономического развития и социальных систем смягчаются за счет иммиграции. 20,3 процента проживающих в Германии (16,4 миллиона) имеют миграционное прошлое. Из них 9,2 миллионов обладают немецким гражданством, 7,2 миллиона являются иностранцами. Четыре национальные меньшинства признаны «коренными» народностями и пользуются особой защитой и поддержкой: это датчане (50 000) и фризы (60 000) в северной Германии, лужицкие сорбы (60 000), проживающие вдоль немецко-польской границы, а также немецкие цыгане (70 000).

ПРОДОЛЖИТЕЛЬНОСТЬ ЖИЗНИ

82 года / 77 года

Женщины

Мужчины



ИММИГРАНТЫ 2013

1 226 000



ЭМИГРАНТЫ 2013

789 000



ДОМОХОЗЯЙСТВА

40,2 млн



НАСЕЛЕНИЕ

81,2 млн



СООТНОШЕНИЕ ПОЛОВ

41,4 млн

Женщины

39,8 млн

Мужчины

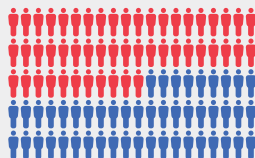

ВОЗРАСТНАЯ СТРУКТУРА

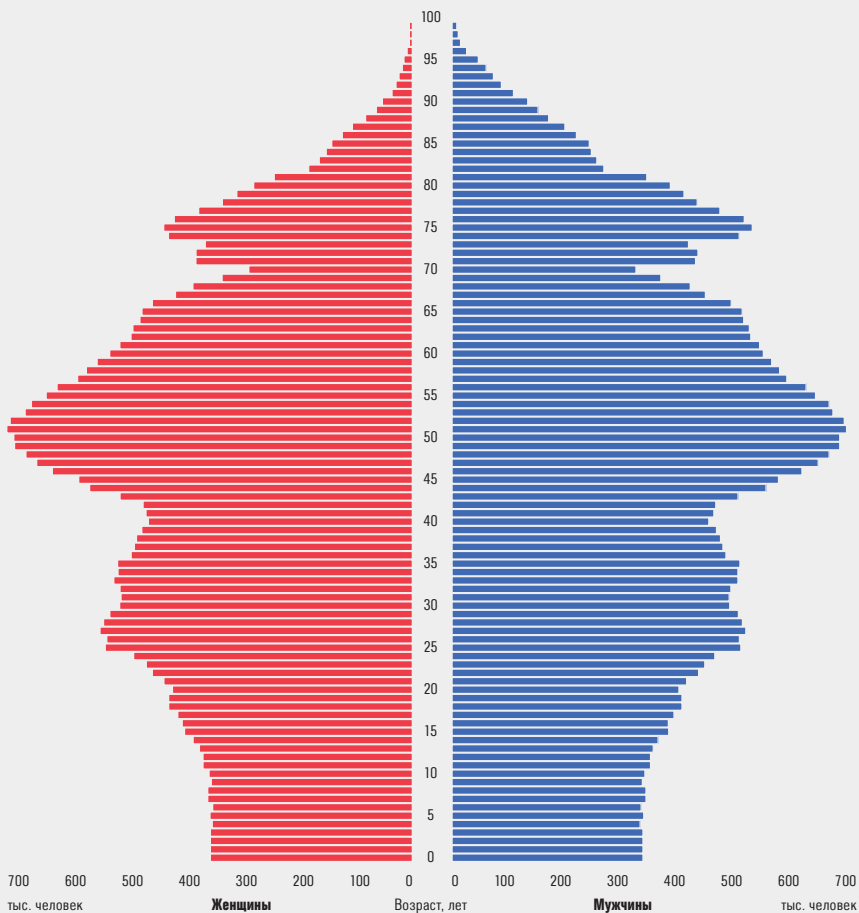

ГЕОГРАФИЯ И КЛИМАТ

Германия расположена в центре Европы. Она граничит с девятью странами. Ни у одной другой европейской страны нет большего количества соседей. На севере Германия имеет доступ к Балтийскому и Северному морям. На юге она ограничена Альпами. Самая высокая точка Германии – гора Цугшпитце высотой 2962 м – находится в Баварии. Самая низкая точка страны расположена на высоте 3,54 метра ниже уровня моря на территории коммуны Нойендорф-Заксенбанде в земле Шлезвиг-Гольштейн. Занимая территорию площадью 357 340 квадратных километров, Германия является четвертой по размерам страной Европейского союза (ЕС) после Франции, Испании и Швеции. Почти треть ее площади покрыта лесами. Более двух процентов территории занимают озера, реки и другие водоемы. Самая длинная река Германии – Рейн. На юго-западе она образует границу между Германией и Францией, дальше на север по ее берегам расположены города Бонн, Кельн и Дюссельдорф. Эльба, вторая по длине водная артерия, соединяет Дрезден, Магдебург и Гамбург и впадает в Северное море.

В Германии царит умеренный климат. В июле средний температурный максимум составляет 21,8 градуса Цельсия, а минимум – 12,3 градуса. В январе средний максимум составляет 2,1 градуса, а минимум – 2,8 градуса. Самая высокая температура с начала метеорологических наблюдений была зафиксирована в Китцингене на Майне 5 июля 2015 года и составила 40,3 градуса. ■

РАСПОЛОЖЕНИЕ Центральная Европа



ПЛОЩАДЬ
35 7340 КМ²



СТОЛИЦА
Берлин
891,70 КМ²



СОЛНЕЧНЫХ ЧАСОВ

1670



ДОЖДИ

729 л/М²



МАТЕРИКОВОЕ ПОБЕРЕЖЬЕ

1 200 КМ



САМАЯ ДЛИННАЯ РЕКА

Рейн

865 км в Германии



ПЛОЩАДЬ ЛЕСОВ

114 191 КМ²



НАИВЫСШАЯ ВЕРШИНА

Цугшпитце

2 962 М



ПАРЛАМЕНТ И ПАРТИИ

Немецкий бундестаг избирается сроком на четыре года путем свободных, тайных и прямых выборов гражданами, достигшими 18-летнего возраста. Бундестаг является немецким парламентом. Половина из по меньшей мере 598 депутатов избирается по земельным партийным спискам (второй избирательный голос), вторая половина избирается в 299 мажоритарных одномандатных округах (первый избирательный голос). Немецкая избирательная система делает практически невозможным формирование правительства только одной партией – партийная коалиция является правилом. Во избежание фрагментации большинства вследствие прохождения в бундестаг малых и мелких партий введен пятипроцентный проходной барьер. Сейчас в бундестаге представлены пять партий: ХДС, ХСС, СДПГ, Левая партия и Союз 90/Зеленые. Еще со времени первых выборов в бундестаг в 1949 году ХДС и ее действующая лишь в Баварии «сестринская» ХСС образуют общую парламентскую фракцию. Свободная демократическая партия (СвДП) на выборах 2013 года не преодолела пятипроцентный проходной барьер и впервые с 1949 года не представлена в бундестаге. Нынешнее федеральное правительство сформировано коалицией ХДС/ХСС и СДПГ, пост канцлера занимает д-р Ангела Меркель (ХДС), вице-канцлера – Зигмар Габриэль (СДПГ), министра иностранных дел – д-р Франк Штайнмайер (СДПГ). Левые и Зеленые представляют парламентскую оппозицию. ■

Партии



Христианско-демократический союз

Германии (ХДС)

457 488 членов

Результат на выборах 2013 г.: 34,1 процента



Социал-демократическая партия

Германии (СДПГ)

459 902 члена

Результат на выборах 2013 г.: 25,7 процента

DIE LINKE.

Левая партия

60 547 членов

Результат на выборах 2013 г.: 8,6 процента



Союз 90/Зелёные

60 329 членов

Результат на выборах 2013 г.: 8,4 процента



Христианско-социальный союз (ХСС)

146 536 членов

Результат на выборах 2013 г.: 7,4 процента

Бундестаг

В бундестаг избираются не менее 598 депутатов.

К ним добавляются т. н. «добавочные» и «выравнивающие» мандаты. 18-й бундестаг, избранный в 2013 г., состоит из 630 депутата.

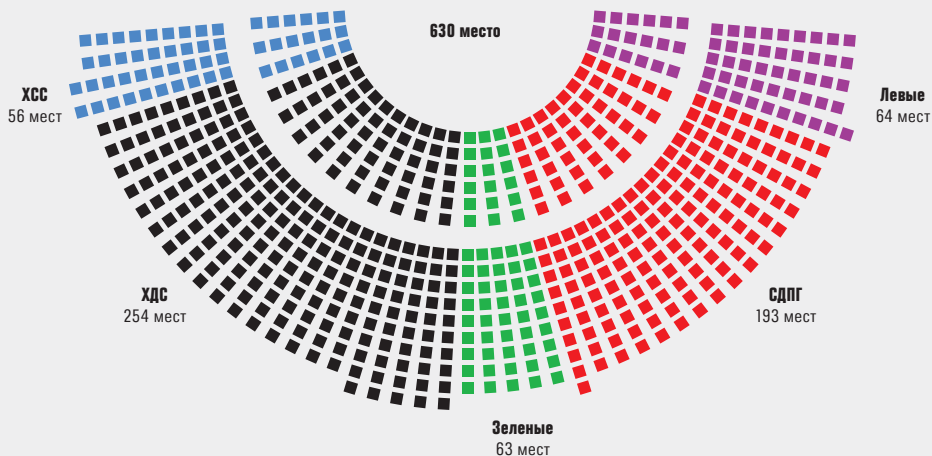

Бундесрат

Бундесрат является одним из пяти постоянно действующих конституционных органов. Он состоит из представителей земель.

В бундесрат входят 62 представителя земельных правительств.

Каждая земля имеет как минимум три, а земли с большей численностью населения – до шести голосов.



ПОЛИТИЧЕСКАЯ СИСТЕМА

Федеральный президент представляет Германию как глава государства. Второе высшее должностное лицо после Федерального президента – Председатель бундестага. Федерального президента замещает Председатель бундесрата – на этот пост на один год избирается глава правительства одной из земель. Самая влиятельная политическая должность в Германии – пост Федерального канцлера. К высшим государственным должностям относится также пост Президента Федерального конституционного суда. ■



Иоахим Гаук, 1940 г. р., беспартийный, Федеральный президент с марта 2012 г.



Д-р. Ангела Меркель, 1954 г. р. ХДС, Федеральный канцлер с ноября 2005 г.



Д-р. Норберт Ламмерт, 1948 г. р., ХДС, Председатель бундестага с 2005 г.



Д-р. Андреас Фоскуле, 1963 г. р. Председатель Федерального конституционного суда



Народ

Избирательным правом наделены все граждане Германии с 18 лет. Они избирают депутатов на всеобщих, прямых и свободных выборах путем тайного голосования.

избирает

избирает



Земельные парламенты

Земельные парламенты избираются, как правило, на пятилетний срок. Их полномочия и структура определяются конституциями земель.

формируют

избирает



Земельные правительства

Земельные правительства избираются соответствующими земельными парламентами тайным голосованием и могут также ими распускаться.

формируют



Бундестаг

Парламент избирается сроком на 4 года и состоит из 598 депутатов. Количество депутатов может увеличиваться за счет «добавочных» и «выравнивающих» мандатов. Бундестаг принимает законы и контролирует деятельность правительства.



Федеральное собрание

Федеральное собрание создается исключительно для выборов Федерального президента и избирает его тайным голосованием на пятилетний срок.



Бундесрат

Земельная палата состоит из 69 членов, делегированных земельными правительствами. Во многих случаях законы для вступления в силу должны быть одобрены бундесратом.

избирает



Федеральный канцлер

Канцлер избирается бундестагом тайным голосованием.

Он определяет основные направления политики государства и возглавляет кабинет министров.

избирает

формирует



Федеральное правительство

Правительство состоит из Федерального канцлера и Федеральных министров. Каждый министр самостоятельно и под собственную ответственность руководит своей отраслью.



назначает



назначает

Федеральный президент

Глава государства исполняет в первую очередь представительские функции и представляет Федеративную Республику Германия на международной арене. Он назначает канцлера и федеральных министров, а также подписывает законы.

избирает

избирает

избирает



Федеральный конституционный суд

Суд состоит из 16 судей. Они избираются бундестагом и бундесратом в равном соотношении большинством в две трети голосов.

ПРАВИТЕЛЬСТВО

Федеральный канцлер и Федеральные министры образуют Федеральное правительство, кабинет министров. Наряду с директивной компетенцией канцлера действует ведомственный принцип ответственности министров, в соответствии с которым они самостоятельно осуществляют руководство в своих сферах управления в рамках директив, а также принцип коллегиальности, в соответствии с которым Федеральное правительство принимает решение по спорным вопросам большинством голосов. Федеральное правительство состоит из 14 министров и руководителя Ведомства федерального канцлера. Федеральные министерства являются высшими федеральными органами в соответствующих отраслях. Канцлеру Основной закон отводит особую роль: «Федеральный канцлер определяет основные направления политики и несет за это ответственность». В Ведомстве федерального канцлера и федеральных министерствах работают 18 000 сотрудников. Министерствами с самым большим штатом являются Министерство иностранных дел и Министерство обороны. Восемь министерств находятся в Берлине, а шесть министерств в федеральном городе Бонне. Все министерства имеют подразделения в обоих городах. ■



Федеральные министерства

Федеральное министерство экономики и энергетики
→ bmwi.de

Федеральное министерство иностранных дел
→ auswaertiges-amt.de

Федеральное министерство внутренних дел
→ bmi.bund.de

Федеральное министерство юстиции и защиты прав потребителей
→ bmjv.de

Федеральное министерство финансов
→ bundesfinanzministerium.de

Федеральное министерство труда и социальной политики
→ bmas.de

Федеральное министерство продовольствия и сельского хозяйства
→ bmel.de

Федеральное министерство обороны
→ bvmg.de

Федеральное министерство по делам семьи, пожилых граждан, женщин и молодежи
→ bmfsfj.de

Федеральное министерство здравоохранения
→ bmg.bund.de

Федеральное министерство транспорта и цифровой инфраструктуры
→ bmvi.de

Федеральное министерство окружающей среды, охраны природы, строительства и безопасности ядерных реакторов
→ bmub.bund.de

Федеральное министерство образования и научных исследований
→ bmbf.de

Федеральное министерство экономического сотрудничества и развития
→ bmz.de

Федеральные президенты и канцлеры

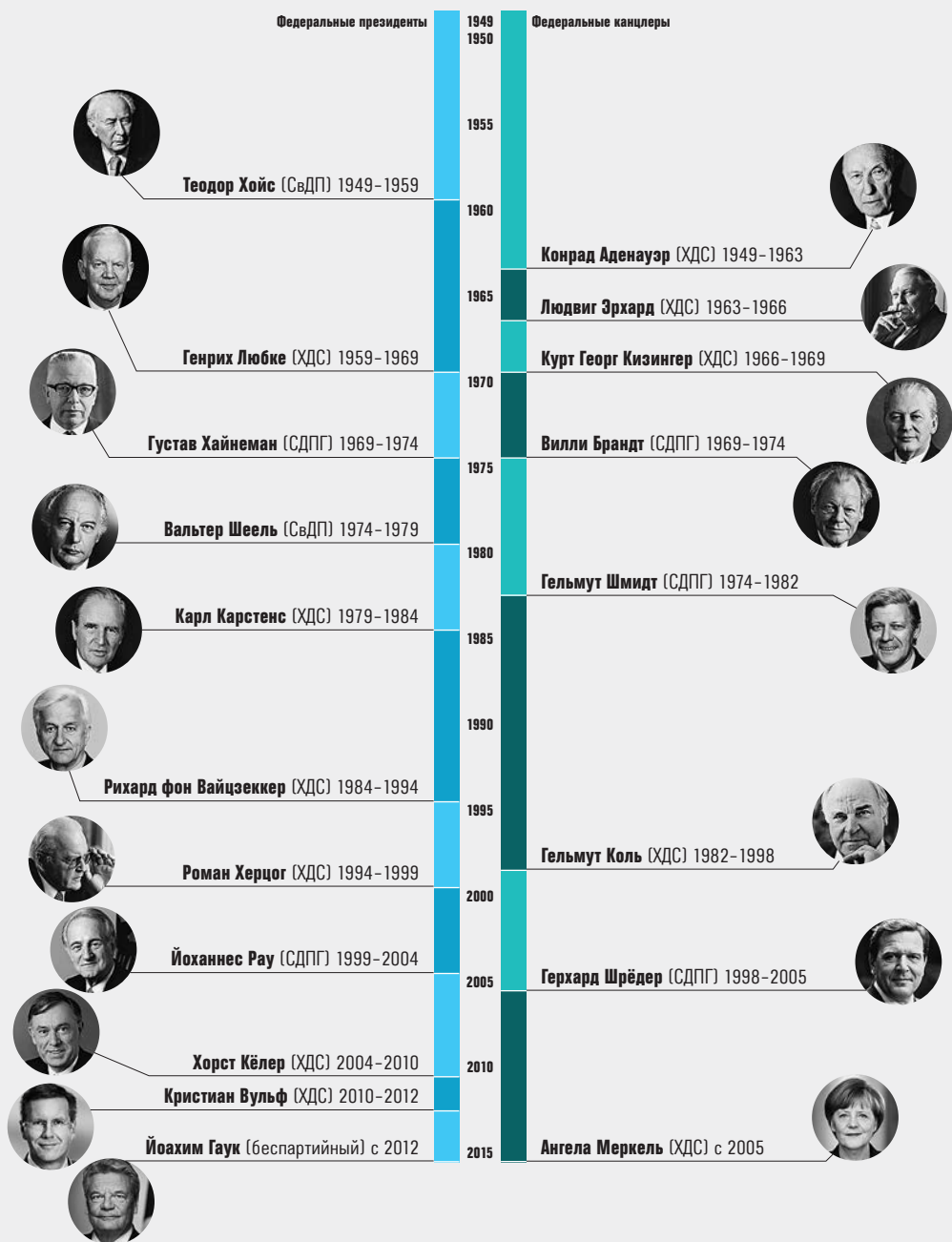

ЗНАМЕНИТЫЕ НЕМЦЫ

Прославленные классики, смелые провидцы, тонкие мыслители: немецкая история богата экстраординарными фигурами. Многие из них известны далеко за пределами страны. Гете-институт с 1951 несет миру имя одного из самых известных немцев, Иоганна Вольфганга фон Гёте. Дом Генриха Гейне в парижском интернациональном университетском городке (Cité internationale universitaire de Paris, CIUP) напоминает о великом лирике, пребывавшем в хроническом раздоре со своей родиной. Поклонники Вагнера со всего мира ежегодно встречаются на фестивале в Байройте, отдавая дань почитания «Кольцу нибелунгов». Такие имена, как Гумбольдт и Эйнштейн, Рентген и Планк, Бенц и Отто утвердили репутацию Германии как страны исследователей и инженеров.

Женщинам в былые времена создавать похожие биографии было непросто. Тем не менее, они написаны: это Клара Шуман, Мария Сибилла Мериан, Паула Модерзон-Беккер, Роза Люксембург, Анна Зегерс или великий хореограф Пина Бауш. Они по-прежнему считаются примером для современного общества, представляющего равные возможности и шансы и мужчинам и женщинам – для чего не следует жалеть усилий и в дальнейшем. ■



Иоганн Вольфганг фон Гёте

Поэт, драматург, ученый: Иоганн Вольфганг фон Гёте (1749-1832) по праву считается «универсальным гением» и классиком немецкой литературы.

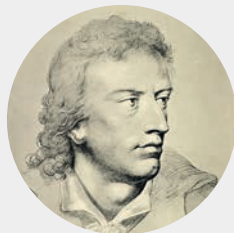

Фридрих Шиллер

Борец за свободу: Фридрих Шиллер (1759-1805) считается одним из величайших драматургов мировой сцены («Разбойники», «Мария Стюарт», «Дон Карлос») и выдающимся эссеистом.



Иоганн Себастьян Бах

Виртуозная барочная церковная музыка: Иоганн Себастьян Бах (1685-1750) поднял на новую высоту строгое «искусство фуги» и создал более 200 кантат и ораторий.



Марлен Дитрих

Кинодива: Марлен Дитрих (1901-1992) была одной из немногих немецких актрис, ставших иконой («Голубой ангел»). В 1939 году урожденная берлинка приняла американское гражданство.



Людвиг ван Бетховен

Основатель романтизма: Людвиг ван Бетховен (1770-1827) при строгом соблюдении форм привнес в музыку совершенно новое индивидуальное выражение и восприятие («Симфония № 9»).



Томас Манн

Мастер романа и новеллы: Томас Манн (1875-1955) является одним из важнейших писателей в мировой литературе 20-го века. За семейную сагу «Будденброки» он получил в 1929 году Нобелевскую премию по литературе

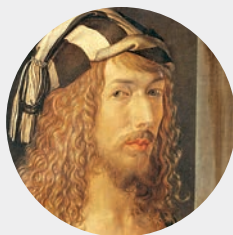

Альбрехт Дюрер

Художник немецкого ренессанса: Альбрехт Дюрер (1471-1528) из Нюрнберга является одной из самых значимых и многосторонних личностей в истории искусства. Он произвел революцию в технике резьбы по дереву и гравюры на меди.



Вильгельм Конрад Рентген

Первооткрыватель рентгеновских лучей: Вильгельм Конрад Рентген (1845-1923) в 1895 году в Вюрцбурге открыл названные впоследствии его именем рентгеновские лучи. В 1901 году он был удостоен первой Нобелевской премии по физике. С тех пор ее лауреатами стали более 80 выдающихся немецких ученых.



Вилли Брандт

Политик и гражданин мира: Вилли Брандт (1913-1992), занимая пост Федерального канцлера (1969-1974), инициировал политику разрядки; он олицетворял демократический и общественный прорыв тех лет, как никто другой - в 1971 году он был удостоен Нобелевской премии мира.

ГОСУДАРСТВО & ПОЛИТИКА

Успешные реформы • Федеративное государство • Активная политика •
Многообразное участие • Живая культура памяти

ЗНАКОМСТВО

УСПЕШНЫЕ РЕФОРМЫ

Спустя 25 лет после воссоединения Германия – это опирающееся на общечеловеческие ценности, демократическое, экономически успешное государство, открытое по отношению к внешнему миру. Политический ландшафт многообразен; демократические партии конкурируют между собой – но и уважительно относятся друг к другу, формируют коалиции на различных политических уровнях. После выборов в Германский Бундестаг (2013) 18-го созыва в Германии у власти находится «большая коалиция» в составе ХДС/ХСС и СДПГ, союз двух крупнейших сил в германской партийной системе. Из 630 депутатского места 503 принадлежат коалиции (ХДС/ХСС – 310, СДПГ – 193). У оппозиции, состоящей из Левой партии (64 мандата) и Союза 90/Зеленые (63 мандата) остаются 127 мест – это самая малочисленная оппозиция в парламенте за более чем 40 лет. Федеральный канцлер Ангела Меркель (ХДС) как глава правительства занимает этот

пост с 2005 г. – уже третий срок. Она – первая женщина в истории Федеративной Республики Германия, занимающая этот пост. Меркель выросла в бывшей ГДР, получила там образование физика и защитила диссертацию. В рейтинге журнала «Forbes Magazine» в 2014 и 2015 г. она занимала 1-е место как самая влиятельная женщина в мире. Вице-канцлер Зигмар Габриэль (министр экономики) и Франк-Вальтер Штайнмайер являются важными представителями СДПГ в кабинете министров. В состав правительства входят 14 министров, а также глава ведомства федерального канцлера. Основой для совместной работы правящих партий в текущем легислатурном периоде до 2017 г. является коалиционный договор под названием «Строить будущее Германии».

Экономика Германии в 2016 г. будет расти уже седьмой год подряд, занятость находится на рекордном уровне, доходы государства ►

ВИДЕО  АР-ПРИЛ.



Государство & политика: видео по теме
→ tued.net/ru/vid1

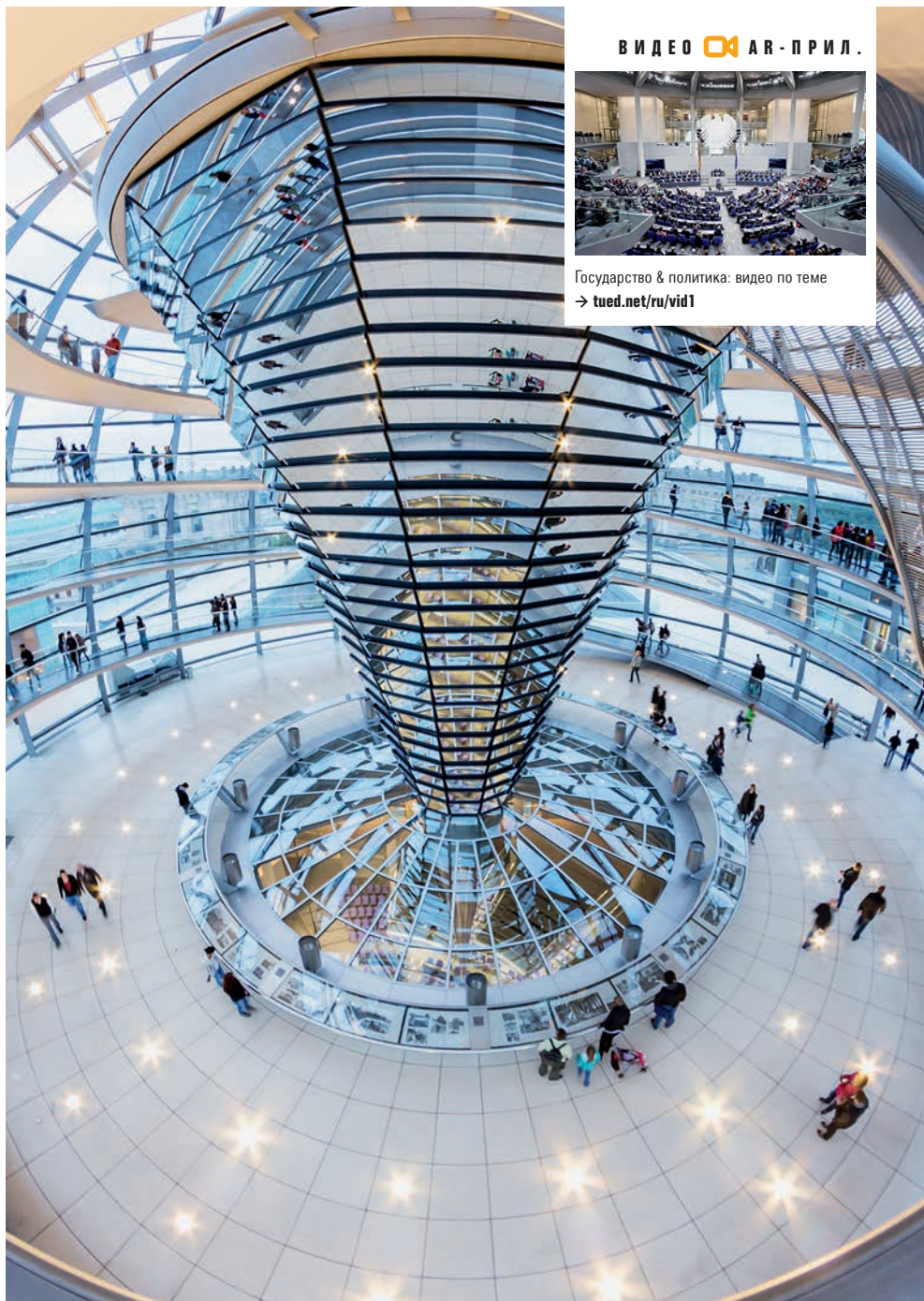

Здание Рейхстага в Берлине с 1999 г. является резиденцией Германского Бундестага. Стекланный купол спроектировал Норман Фостер

► и систем социального страхования выросли. Новый госдолг на уровне федерации доволен до нуля. Форсируется осуществление энергетического поворота: возобновляемые источники энергии на пути превращения в определяющие технологии для производства электроэнергии. Кроме того, реформа социальных систем в начале 2000-х годов под названием Повестка дня на 2010 г. обеспечила то, что Германия лучше пережила финансовые кризисы (начиная с 2008 г.), чем другие страны еврозоны.

Срастание востока и запада страны, центральная тема начиная с 1990 г., жители Германии совместными усилиями превратили в историю успеха. До 2019 г. еще действует «Пакт солидарности II», для реализации которого имеются 156,5 млрд. евро. Все граждане-налогоплательщики на востоке и западе страны по-прежнему активно поддерживают «Подъем на востоке» – благодаря «надбавке солидарности», дополнительному сбо-

ру в размере 5,5 проц. от суммы налога.

Но впереди и новые задачи. Демографические изменения и связанные с этим старение и сокращение численности общества рассматриваются – как и в других промышленных странах – как вызов. Не в последнюю очередь по этой причине Германия намерена упростить иммиграцию и облегчить интеграцию новых граждан. ■

→ С Е Т Ь

Германский Бундестаг

Выборы, депутаты, фракции

→ bundestag.de

Бундесрат

Состав, задачи, заседания

→ bundesrat.de

Федеральный президент

Государственные визиты, календарь мероприятий, задачи

→ bundespraesident.de



Каждую среду в 9.30 в Ведомстве федерального канцлера проходит заседание кабинета министров под председательством Меркель

ИГРОКИ & ИНСТРУМЕНТЫ

Политические партии

Германия – страна партийной демократии. В Германском Бундестаге 18-го созыва представлены пять партий: ХДС, ХСС, СДПГ, Левая партия и Союз 90/Зеленые. Наряду с этим существуют примерно 25 мелких партий, чье влияние на федеральную политику в силу пятипроцентного барьера ограничено. Некоторые из них, правда, представлены в различных ландтагах (земельных парламентах). Социал-демократическая партия Германии (СДПГ) – крупнейшая по численности партия (461.000 членов). Христианско-демократический союз (ХДС) насчитывает около 459.000 членов, его «сестринская партия» ХСС в Баварии – 147.000 (2014).

→ bundeswahlleiter.de

Профсоюзы

В Объединение германских профсоюзов (ОГП) входят восемь отраслевых профсоюзов, насчитывающие 6,1 млн. членов. Крупнейший отраслевой профсоюз – «ИГ Металл» (2,3 млн. членов); он представляет, в частности, интересы работников автомобильной промышленности. В политических дебатах позиции профсоюзов обладают весом и влиянием.

→ dgb.de

Союзы промышленников

Федеральный союз германской промышленности (BDI) в качестве головной организации объединяет 36 отраслевых союзов и говорит от имени около 100.000 предприятий.

→ bdi.de



Общественные движения

С 70-х годов многие жители Германии активно участвуют в работе экологических групп, гражданских движений и неправительственных организаций. Крупнейшая экологическая организация (500.000 членов) – Союз охраны окружающей среды и природы Германии (BUND).

→ bund.net

Демоскопия

Многочисленные социологические институты регулярно изучают политический климат в Германии. Такие институты, как infratest dimap, Алленсбахский институт, Forsa, Emnid и исследовательская группа «Выборы» особенно активны перед выборами, но публикуют также данные еженедельных барометров политических настроений.



+ DIGITAL PLUS

Более подробная информация по всем темам главы: списки комментированных ссылок, статьи, документы, а также дополнительная информация по таким понятиям, как Бундесрат, федеральное правительство, федеративное государство, Бундестаг, Федеральный конституционный суд, Основной закон, избирательная система. → tued.net/ru/dig1

ТЕМА

ФЕДЕРАТИВНОЕ ГОСУДАРСТВО

Германия – парламентское, федеративное, демократическое государство. Самый представительный в публичном восприятии конституционный орган – Германский Бундестаг – напрямую избирается каждые четыре года гражданами, имеющими право голоса. Важнейшие задачи Бундестага – принятие законодательных решений и контроль за деятельностью правительства. На соответствующий легислатурный период Бундестаг тайным голосованием избирает федерального канцлера. В рамках федерального правительства канцлер обладает директивной компетенцией; это означает, что он определяет обязательные основные направления политики. Федеральный канцлер определяет также, кто будет федеральным министром и кто из них – вице-кан-

цлером. Фактически, однако, решение о том, кто конкретно возглавит то или иное министерство, обещанное им по итогам коалиционных переговоров, принимают пришедшие к власти партии. Если коалиция распадается, то еще до истечения четырехлетнего срока может лишиться своего поста и канцлер; ведь Бундестаг имеет право в любое время проголосовать за отстранение канцлера от должности. Правда, в этом случае парламент одновременно – с помощью так называемого «конструктивного вотума недоверия» – должен определить его преемника. Таким образом не бывает такого времени, когда нет действующего правительства.

Решающее значение для состава парламента имеет персонализированная пропорциональная система выборов. Благодаря этому в Бундестаге представлены и менее крупные партии – пропорционально полученным на выборах результатам. Поэтому за единственным исключением федеральное правительство каждый раз формировалось на основе коалиций нескольких конкурирующих между собой во время выборов партий; с момента первых выборов в Бундестаг в 1949 г. было 23 коалиционных правительств. Для того, чтобы не допустить раздробленности в парламенте и упростить формирование правительства, партии должны получить на выборах, как минимум, 5 проц. голосов избирателей (или 3 прямых мандата); только тогда они будут представлены в парламенте (пятипроцентный барьер).

ПЕРЕЧЕНЬ

- Крупнейшая земля: Северный Рейн-Вестфалия (17,6 млн. жителей)
- Самая большая статья федерального бюджета: Труд и социальная сфера (122 млрд. евро)
- Крупнейший комитет Бундестага: Экономика и энергетика (46 членов)
- Максимальное участие в выборах: Выборы в Бундестаг 1972 г. (91,1 проц.)



На крыше Рейхстага в Берлине: ежедневно здание парламента посещают около 8.000 человек

Федеративный характер Германии проявляется благодаря большой самостоятельности 16 земель, прежде всего в том, что касается полиции, защиты от катастроф, юстиции, образования и культуры. Города Берлин, Гамбург и Бремен в силу исторических причин одновременно являются федеральными землями. Уникальный характер имеет тесное взаимодействие между землями и центральными властями, благодаря чему перед земельными правительствами открываются многообраз-

ные возможности для политического участия на федеральном уровне. Это происходит в основном через Бундесрат, вторую палату парламента, состоящую из представителей земельных правительств и также расположенную в Берлине. Земли с большим населением представлены в Бундесрате сильнее, чем те, где его численность меньше. И партии, которые на федеральном уровне находятся в оппозиции или вообще не представлены в Бундестаге, могут через участие в земельных правитель-

ствах оказывать влияние на федеральную политику: ведь многие федеральные законы и постановления требуют одобрения со стороны Бундесрата. Впервые с 2011 г. и соответственно с 2014 г. обе представленные в Бундестаге небольшие партии – Союз 90/Зеленые и Левая партия – имеют на посту премьер-министра земли (соответственно в Баден-Вюртемберге и Тюрингии) своего представителя.

Поскольку единой даты выборов в ландтаги не существует и законодательные периоды варьируются, то во время законодательного периода в Бундестаге соотношение сил в Бундесрате может неоднократно меняться. При нынешнем раскладе в «палате земель» у федерального правительства нет надежного большинства в Бундесрате. Четко разграниченных блоков с единым поведением во время голосования там уже нет, так как в 16 землях сегодня существует такое разнообразие коалиций, какого не было за всю историю существования Федеративной Республики. Лишь в Баварии ХСС может править без коалиционного партнера. В других же случаях наряду с земельными правительствами в составе ХДС и СДПГ имеются

коалиции в составе СДПГ и Союза 90/Зеленые, в составе ХДС и Союза 90/Зеленые, в составе СДПГ и Лево́й партии и даже в составе Лево́й партии, СДПГ и Союза 90/Зеленые.

Федеральный президент – первое лицо в государстве

В протокольном плане высший государственный пост занимает федеральный президент. Он избирается не народом, а специально созываемым для этой цели Федеральным собранием. Оно состоит наполовину из депутатов Бундестага, другая половина – члены, избранные земельными парламентами пропорционально тамошнему распределению мест. Срок полномочий федерального президента – пять лет, повторное избрание допускается один раз. С 2012 г. федеральным президентом является Йоахим Гаук. Он беспартийный, в бывшей ГДР был евангелическим пастором. Во время мирной революции 1989-90 гг. активно участвовал в движении за гражданские права. Йоахим Гаук – 11-й по счету федеральный президент с 1949 г. И хотя федеральный президент в первую очередь выполняет пред-

В Е Х И

1949

23 мая Парламентский совет, состоящий из представителей земель западных оккупационных зон, провозгласил в Бонне вступление в силу Основного закона. 14 августа прошли первые выборы в Бундестаг.

1953

17 июня около миллиона человек в Восточном Берлине и других населенных пунктах ГДР выступили с протестом против политических и экономических условий жизни. Восстание было подавлено военной силой.

1961

Руководство ГДР с помощью стены и колючей проволоки в Берлине закрывает переходы с востока на запад. По беженцам стреляют. Государственное единство Германии в обозримом будущем кажется недостижимым.

ставительские функции, он может отказаться, например, подписывать тот или иной закон, если будет сомневаться в его конституционности. Самое большое влияние все прежние обладатели этого поста оказывали за счет публичных выступлений, которым уделяется большое внимание. Федеральные президенты занимают нейтральную партийно-политическую позицию, однако поднимают актуальные темы и иногда призывают правительство, парламент или население к действию. Темы, которые часто затрагивает Йоахим Гаук, называющий себя гражданским президентом, – это права человека, ответственность Германии за свои действия и опасности для демократии.

Большое влияние имеет Федеральный конституционный суд в Карлсруэ, пользующийся очень большим авторитетом среди общественности. Он считается «стражем Основного закона» и в своих авторитетных решениях дает обязательное толкование текста конституции. В двух сенатах он принимает решения по юрисдикционным спорам между конституционными органами и может объявлять законы, не соответствующими Основно-



Office for Democratic Institutions and Human Rights, Elections of the Federal Parliament (Bundestag) По приглашению

Германии Организация по безопасности и сотрудничеству в Европе (ОБСЕ) наблюдала за выборами в Бундестаг 22 сентября 2013 г. Эксперты ОБСЕ в своем докладе особое внимание уделяют впервые примененным нововведениям в избирательном праве, обеспечивающим более справедливое распределение мест в Бундестаге.

→ osce.org



му закону. Для каждого гражданина Германии открыт путь в конституционный суд, если он считает, что какой-то закон нарушает его основные права. Большое значение Федеральный конституционный суд приобрел недавно благодаря решениям, в которых речь шла об уступке прав Бундестага Европейскому Союзу. ■

1969

В лице Вилли Брандта канцлером впервые становится человек, не являющийся членом ХДС. «Восточная политика» коалиционного правительства в составе СДПГ и СвДП создает рамки для примирения Германии с ее восточными соседями.

1989/90

Мирные протесты в ГДР приводят к падению режима. 9 ноября открывается граница с Западом. После первых свободных выборов 18 марта ГДР 3 октября 1990 г. входит в состав Федеративной Республики.

1999

Бундестаг и федеральное правительство переезжают в Берлин. Парламентские здания расположены по обе стороны бывшей Берлинской стены. В Бонне остаются некоторые федеральные министерства и ведомства.

ТЕМА

АКТИВНАЯ ПОЛИТИКА

«Строить будущее Германии» – такое название для своей правительственной программы, рассчитанной на 4 года, выбрали коалиционные партии. Строительство будущего включает в себя бюджетное планирование, обходящееся на постоянной основе без новых долгов. Таким образом, свобода политических действий для Германии должна быть обеспечена и во времена экономических кризисов. Ставя перед собой цель добиться сбалансированного бюджета, что было достигнуто соответственно в 2014 и 2015 г., федеральное правительство считает себя ответственным за стабильность валюты и хочет быть примером для своих партнеров в еврозоне.

Что касается некоторых центральных проектов правительства, то их поддерживают, по крайней мере в принципе, не только входящие в не-

го партии ХДС/ХСС и СДПГ. Так, в начале 2015 г. впервые для всех отраслей экономики была введена минимальная почасовая заработная плата в размере 8,50 евро, уровень которой регулярно будет перепроверяться комиссией, в которую входят представители профсоюзов и предпринимателей. Около 4 млн. человек выиграли от установления в законном порядке такой минимальной заработной платы.

Введение женской квоты в крупных акционерных обществах также получило широкую политическую поддержку в парламенте и со стороны общественности. С 2016 г. в наблюдательных советах таких предприятий как минимум 30 проц. мест должны занимать женщины. Новые правила касаются 108 компаний, акции которых котируются на бирже и в которых в обязательном порядке действует система участия работников в принятии решений на уровне предприятия. 3.500 других предприятий должны в будущем поставить перед собой обязательные цели по повышению доли женщин на руководящих постах. В конце 2014 г. доля женщин в наблюдательных советах 200 крупнейших предприятий составила, поданным Германского института экономических исследований (DIW), 18,4 проц.

К социально-политическим проектам нынешнего законодательного периода относится и «пенсионный пакет», который, в частности, предусматривает «материнскую пенсию», улучшающую социальную защиту матерей,

ЦИФРА**0,0 евро**

составил дефицит федерального бюджета Германии в 2014 г. Расходам в размере 296.500 млн. евро противостояли доходы в такой же сумме. Таким образом правящая «большая коалиция» добилась исторического успеха. Впервые за 45 лет – с момента бюджетного 1969 г. – федерация не сделал новых долгов.

→ bundeshaushalt-info.de



Бундестаг в Берлине – это политическая сцена. Германский Бундестаг 18-го созыва насчитывает 630 депутатов

воспитывавших детей, родившихся до 1992 г. Сердцевина пенсионного пакета – возможность выхода на пенсию с 63 лет. С 1 июля 2014 г. долгое время застрахованные лица, которые, как минимум, 45 лет были застрахованы в предусмотренной законом системе пенсионного страхования, могут выходить на пенсию с 63 лет без потерь в размере пенсии. Германия – привлекательная страна для иммигрантов. В одном лишь 2013 г. в Германию прибыли свыше 1,2 млн. человек. Пока имми-

грация регулируется множеством отдельных законных предписаний. Во второй половине законодательного периода федеральное правительство хочет договориться о введении простого и ясного свода законов. Дальнейшее форсирование энергетического поворота, благодаря которому доля возобновляемых источников энергии в Германии превысила уже 30 проц., а также развитие цифровой инфраструктуры – вот другие основные направления рабочей программы на период до 2017 г. ■

ТЕМА

МНОГООБРАЗНОЕ УЧАСТИЕ

Политические партии занимают центральное и привилегированное место в политической системе Федеративной Республики Германия. «Партии содействуют формированию политической воли народа», – говорится в статье 21 Основного закона. Одновременно с этим существует обязательство соблюдать внутривнутрипартийную демократию. Председатели, руководящие органы, кандидаты избираются на партийных съездах делегатами от низовых организаций путем тайного голосования. В целях укрепления внутривнутрипартийной демократии партии в последнее время при принятии важных решений проводили прямые опросы среди своих членов. Вотум членов СДПГ в пользу коалиционного договора в 2013 г. имел решающее значение для формирования правительства совместно с ХДС/ХСС. Партии в принципе остаются формами выражения общества, но одновременно они теряют свою цементирующую силу. За спиной ХДС/ХСС и СДПГ стоят около миллиона членов партии – если со-

отнести их с примерно 62 млн. избирателей, то их доля составит 1,7 проц. Активность избирателей, как показывает тенденция, также падает. Если на выборах в 70-80-е годы явка избирателей была стабильно высокой и даже самой высокой (91,1 проц. в 1972 г.), то на выборах в Бундестаг в 2009 и 2013 г. она составила соответственно лишь 70,8 и 71,5 проц.

Молодых людей зачастую больше привлекает участие в деятельности инициативных групп гражданского общества или неправительственных организаций. Все большее значение приобретают социальные медиа в качестве платформы для различных форм политического выражения и действий. В политическом процессе граждане участвуют и в рамках таких процедур прямой демократии, как референдумы. На уровне земель и коммун в последние годы во все большей мере практиковались инструменты прямой демократии, используемые гражданами. ■

ДИАГРАММА

Голос народа

В Германии выборы проходят по слегка модифицированной персонализированной пропорциональной системе. У каждого избирателя есть два голоса. Первый он отдает за конкретного кандидата какой-либо партии в избирательном округе, второй – за земельный список какой-либо партии. Основной для подсчета числа мандатов в Бундестаге служат вторые голоса.

Падающая тенденция: участие в выборах в Бундестаг [%]

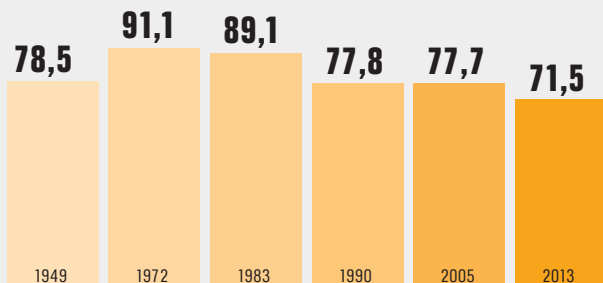

Источник: Федеральное статистическое ведомство



Такие инструменты прямой демократии, как референдумы все чаще используются на коммунальном уровне

Возрастная структура избирателей



Участие в референдумах



ПАНОРАМА

ПОЛИТИЧЕСКИЙ БЕРЛИН

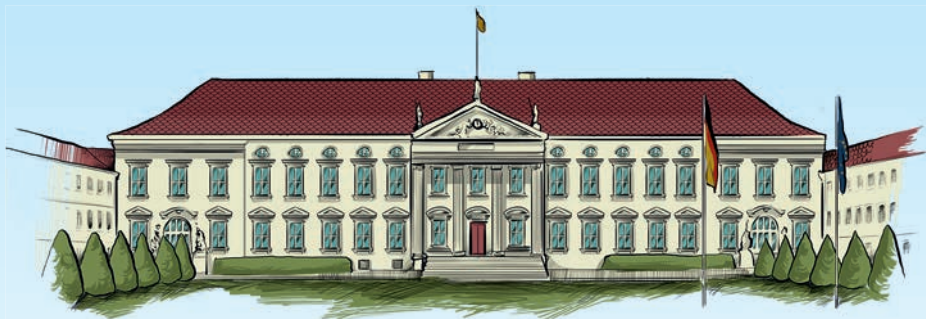

1 Дворец Бельею

Дворец, построенный в конце XVIII века, – с 1994 г. главная резиденция федерального президента Германии. Он расположен на окраине Тиргартена в Берлине.

2 Ведомство федерального канцлера

Новое здание Ведомства федерального канцлера было «заселено» в 2001 г. Здание в стиле постмодерна имеет в основном застекленную наружную поверхность. Во дворе для почетных гостей установлена стальная скульптура «Берлин» баскского художника Эдуардо Чиллиды.

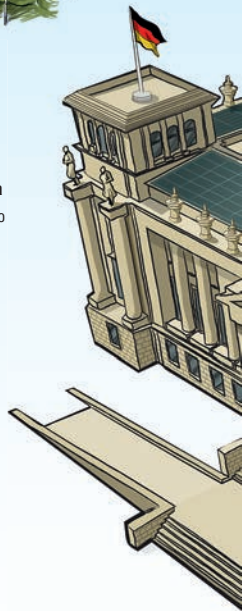

630

депутат входит в состав
Бундестага 18-го созыва



36 %

депутатов
Бундестага – женщины



62.000.000

избирателей могут
участвовать в выборах
в Бундестаг



2.300.000

человек ежегодно
посещают Бундестаг
в Берлине

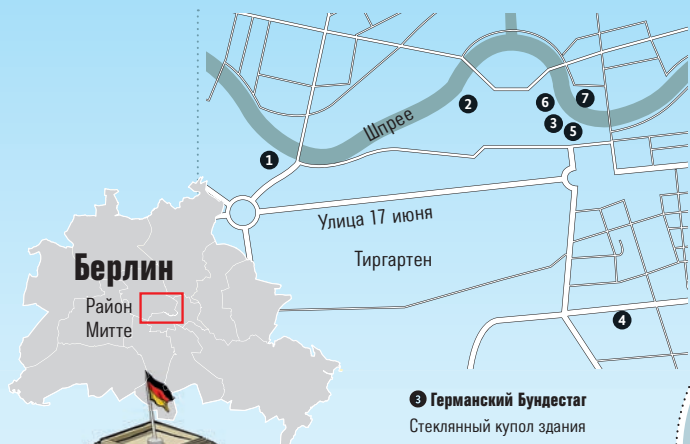

- 1 Дворец Бельвю
- 2 Ведомство федерального канцлера
- 3 Германский Бундестаг
- 4 Бундесрат
- 5 Якоб-Кайзер-Хаус
- 6 Пауль-Лёбе-Хаус
- 7 Мари-Элизабет-Людерс-Хаус

3 Германский Бундестаг
 Стекланный купол здания Рейхстага символизирует прозрачность.

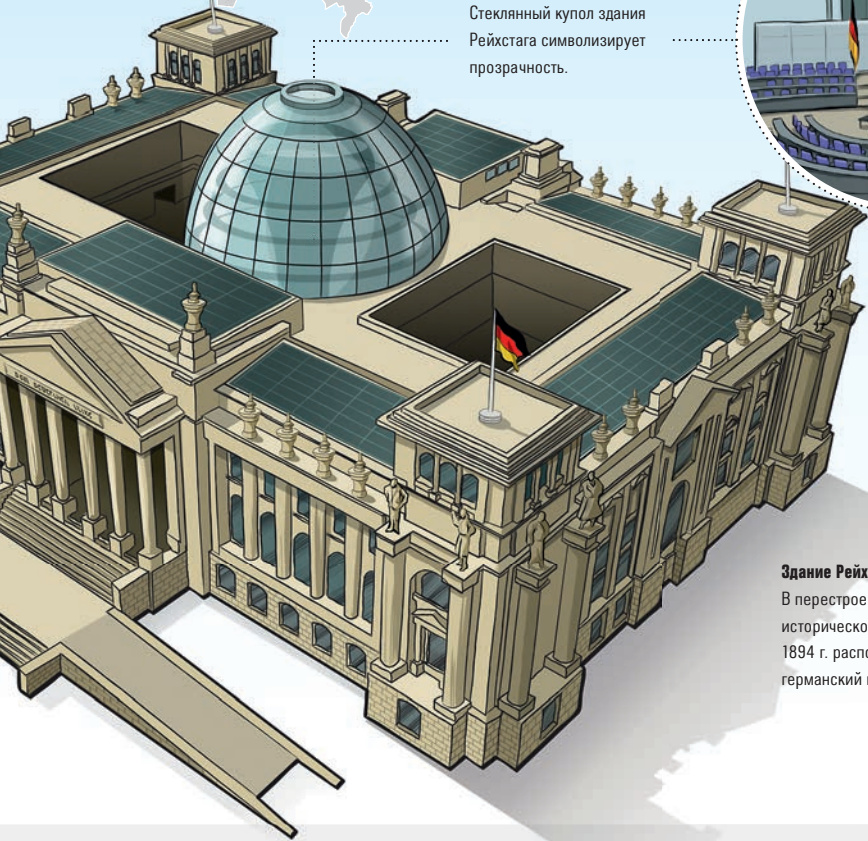

Здание Рейхстага
 В перестроенном историческом здании 1894 г. расположен германский парламент.



14

министров входят
в состав правительства



23

коалиционных правительства
было с 1949 г.



11

федеральных президентов
было с 1949 г.



8

федеральных канцлеров
было с 1949 г.

ТЕМА

ЖИВАЯ КУЛЬТУРА ПАМЯТИ

Дискуссии о войне и тирании, об идеологически мотивированных преступлениях, политическом произволе в XX веке, а также дань памяти жертвам преследований играют важную роль в культуре памяти Федеративной Республики Германия. Сохранение свидетельств очевидцев является при этом основным элементом культуры памяти, нацеленной на то, чтобы не дать преступлениям национал-социалистов уйти из сознания и будущих поколений. Частью живой культуры памяти являются и многочисленные памятные и мемориальные места по всей Германии, посвященные различным группам жертв. В центре Берлина, например, памятник уничтоженным европейским евреям напоминает о шести миллионах жертв Холокоста.

Памятные мероприятия в 2014-15 гг., поводом для которых стали 100-летие начала Первой мировой войны и 25-летие падения Берлинской стены, проходили прежде всего под знаком благодарности. Благодарности союзникам по антигитлеровской коалиции за освобождение в 1945 г., а также за шанс для восстановления страны и воссоединения в 1990 г. Благодарности и тем, кто, будучи жертвой Холокоста и пережив его, поведал о преступлениях, – и после Второй мировой войны протянул руку демократической Германии. Установление дипломатических отношений между Израилем и Германией, 50-летие которых отмечалось в 2015 г., было особым знаком готовности к такому примирению.

 **ИНФОРМАЦИЯ**

Во многих германских и европейских городах на земле можно увидеть так называемые «камни преткновения», напоминающие о том, что в этом месте жили или работали еврейские граждане, которые при национал-социалистах преследовались, были убиты, депортированы или изгнаны. Кубические бетонные блоки размером 10 x 10 см сверху покрыты латунью и снабжены надписями с указанием имен, дат рождения и смерти – в память о жертвах.

→ stolpersteine.eu

Помнить о войне, Сопротивлении и диктатуре

Следует также сохранить живую память о коммунистической диктатуре во время существования советской оккупационной зоны (1945-1949) и ГДР (1949-1990) для тех поколений, которые не были свидетелями раскола Германии и гэдээровской системы. Важной в этом плане остается роль федерального уполномоченного по архивам министерства государственной безопасности ГДР («штази»); в его ведомстве просматриваются и сортируются досье, доступ к ним предоставляется заинтересованным лицам и ученым. В рамках постоянной экспозиции в здании бывшего МГБ

КАРТА

Памятные и мемориальные места в Германии

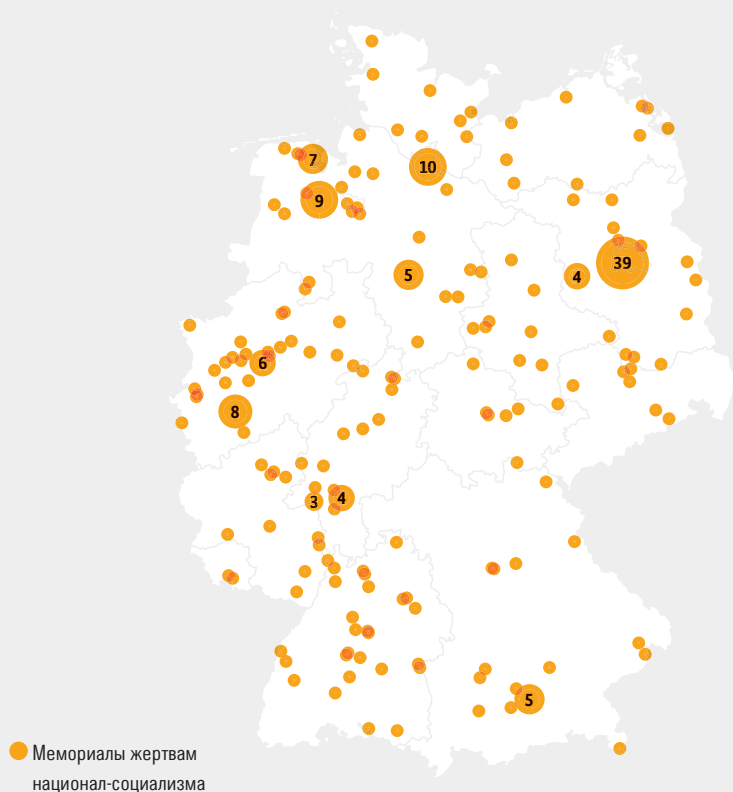

ГДР в Берлине-Хоэншёнхаузене наглядно демонстрируются средства и методы работы «штази» по слежке за населением, по его контролю и запугиванию. В бывших филиалах «штази» в крупных городах Восточной Германии память о диктатуре в ГДР сохраняется с помощью выставок и докладов.

Борьбе с нацистской диктатурой посвящен мемориал германскому Сопротивлению в

Бендлерблоке в берлинском районе Митте. Он расположен в историческом месте, где 20 июля 1944 г. предпринималась попытка свержения режима Гитлера группой офицеров, сплотившихся вокруг графа Штауффенберга. Мемориал впечатляюще документирует то, как отдельные лица и группы с 1933 по 1945 г. сопротивлялись национал-социалистской диктатуре, используя для этого свои возможности. ■

ВНЕШНЯЯ ПОЛИТИКА

Миролюбивая держава • За мир и безопасность •
Адвокат европейской интеграции • Защита прав человека •
Устойчивое развитие

ЗНАКОМСТВО

МИРОЛЮБИВАЯ ДЕРЖАВА

Германия активно и многогранно интегрирована в мировую политику. Страна поддерживает дипломатические отношения с почти 200 государствами и является членом всех важных многосторонних организаций и неформальных международных координационных групп, например «Группы семи» (G7) и «Группы двадцати» (G20). Министром иностранных дел с 2013 г. является Франк-Вальтер Штайнмайер (СДПГ). Этот пост он занимал уже с 2005 по 2009 г. Во внешнеполитическом ведомстве, штаб-квартира которого расположена в Берлине, трудятся около 11.230 человек. Всего Германия имеет 227 дипломатических представительств за рубежом.

Приоритетная цель германской внешней политики – сохранение мира и безопасности во всем мире. Одна из основных координат – широкая интеграция в структуры многостороннего сотрудничества. Конкретно это означает: тесное партнерство с Францией в рамках Европейского Союза (ЕС), прочная интеграция в сообщество ценностей трансатлантического

союза с США, выступление в защиту права Израиля на существование, активное и деятельное участие в работе Организации Объединенных Наций (ООН) и в Совете Европы, а также укрепление архитектуры европейской безопасности в рамках ОБСЕ.

Вместе с партнерами Германия выступает за мир, безопасность, демократию и права человека во всем мире. Расширенное понятие безопасности, которого придерживается Германия, включает в себя предотвращение кризисов, разоружение и контроль над вооружениями, а также устойчивые экономические, экологические и социальные аспекты. Сюда следует отнести процесс глобализации с шансами для всех, защиту окружающей среды и климата на международном уровне, диалог между культурами, а также открытость по отношению к гостям и иммигрантам.

После прекращения конфликта между Востоком и Западом у германской внешней политики появились новые шансы и вызовы. Бу- ►



ВИДЕО  АР-ПРИЛ .



Внешняя политика: видео по теме
→ tued.net/ru/vid2

Германская внешняя политика прочно интегрирована в систему многостороннего сотрудничества

► дучи интегрированной в многостороннем плане, Германия взяла на себя возросшую ответственность, выпавшую на ее долю после воссоединения в 1990 г. Сегодня Германия – благодаря многочисленным усилиям – вносит вклад в политическое урегулирование конфликтов, в сохранение мирообеспечивающих структур, а также в предотвращение кризисов в рамках миротворческих миссий с мандатом ООН. В условиях нынешнего кризиса системы европейской безопасности Германия в 2016 г. будет председательствовать в ОБСЕ и выступит за подтверждение хельсинкских принципов и укрепление ОБСЕ в качестве центральной региональной организации по безопасности в Европе.

Публичная дискуссия в рамках проекта «Обзор 2014 – Внешняя политика: думая о будущем» показала, что основные координаты германской внешней политики себя хорошо зарекомендовали. Но она продемонстрировала также, что в рамках быстро меняющегося мира

перед германской внешней политикой стоят три центральных вызова, которые можно описать следующими ключевыми словами «Кризис – Порядок – Европа». Для того, чтобы быть лучше подготовленным к этому, федеральное министерство иностранных дел по результатам обсуждения обзора по-новому выстраивает свою структуру. ■

→ С Е Т Ь

Федеральное министерство иностранных дел

Мероприятия, люди, темы, контакты

→ dipl.de

Европейский Союз

Портал ЕС с информацией на 24 языках

→ europa.eu

ОБСЕ

Постоянное представительство Федеративной Республики Германия при ОБСЕ

→ osze.dipl.de



Федеральный министр иностранных дел Штайнмайер (слева) активно участвовал в успешных переговорах «шестерки» с Ираном

ИГРОКИ & ИНСТРУМЕНТЫ

Дипломатические представительства

Германия поддерживает дипломатические отношения со 195 государствами и представлена во всем мире 227 диппредставительствами, в том числе 153 посольствами. Германия имеет также постоянные представительства при 12 международных организациях.

→ diploma.de

Многосторонние организации

Германия берет на себя ответственность в рамках таких многосторонних организаций, как Организация Объединенных Наций (ООН), Европейский Союз (ЕС), Североатлантический союз (НАТО), Организация по безопасности и сотрудничеству в Европе (ОБСЕ), Совет Европы, Организация экономического сотрудничества и развития (ОЭСР), Всемирная торговая организация (ВТО) и Международный валютный фонд (ИМВ).

Бундесвер

После внутренней реформы бундесвер насчитывает около 180.000 военнослужащих на действительной военной службе, в том числе 19.000 женщин. 2.500 германских военнослужащих в 2015 г. задействованы в 16 различных кризисных миссиях.

→ bundeswehr.de

Эксперты по предотвращению конфликтов

Центр международных миротворческих миссий (ZIF) готовит гражданских специалистов для использования в кризисных регионах и выступает посредником в подборе и направлении экспертов.

→ zif-berlin.org



Внешнеполитические «мозговые тресты»

Важными научно-исследовательскими учреждениями в области внешней политики и политики безопасности являются Германское общество внешней политики (DGAP), German Institute of Global and Area Studies (GIGA), Гессенский фонд по исследованию проблем мира и конфликтов (HSFK), Институт по изучению проблем мира и политики безопасности (IFSH), а также Фонд «Наука и политика» (SWP).

Политические фонды

Фонды, близкие к политическим партиям ХДС, ХСС, СДПГ, Левой партии, Союзу 90/Зеленые, имеют свои представительства по всему миру. Фонды на средства из федерального бюджета содействуют политическому образованию, экономическому развитию и демократическому диалогу в соответствующих странах-партнерах.



+ DIGITAL PLUS

Более подробная информация по всем темам главы: перечни комментированных ссылок, статьи, документы, выступления; плюс расширенная информация по Европейскому Союзу, а также краткие портреты многосторонних организаций.

→ tued.net/ru/dig2

ТЕМА

ЗА МИР И БЕЗОПАСНОСТЬ

Дипломатия, предотвращение кризисов и мирное урегулирование конфликтов – приоритетные инструменты германской внешней политики. Направление в другие страны чиновников, судей, прокуроров, полицейских, специалистов по восстановлению и другого гражданского персонала – такой же составной элемент всеобъемлющей политики безопасности, как и участие бундесвера в многонациональных миротворческих миссиях. Определяющая черта германской внешней политики, тесная многосторонняя интегрированность, характерна также и прежде всего для использования военных средств. Бундесвер используется в основном в рамках систем коллективной безопасности или обороны. Таким образом он связан решениями ООН, ЕС и НАТО. Использование бундесвера за рубежом по возможности со-

провождается гражданской составляющей: политическими мерами, мерами в области политики развития и социально-экономическими мерами. Военные миссии бундесвера должны иметь мандат парламента и подлежат парламентскому контролю. Для них требуется явное согласие большинства депутатов Германского Бундестага, которое в каждом случае дается на один год. Поэтому бундесвер называют еще парламентской армией.

В НАТО Германия интегрирована с момента создания бундесвера в 1955 г. – как в политическом, так и в военном плане. Прочная интеграция в североатлантический оборонительный союз является частью «ДНК» германской внешней политики. Германия была и является одним из крупнейших поставщиков воинских контингентов для руководимых НАТО миссий в Косове (KFOR) и Афганистане (ISAF, Resolute Support). В целом начиная с 1990 г. бундесвер участвовал или участвует в 35 миссиях за рубежом, 19 из них завершились в 2015 г.

В связи с украинским кризисом Германия вновь продемонстрировала свою приверженность к коллективной обороне. Так, в 2015 г. бундесвер вместе с вооруженными силами Нидерландов и Норвегии содействовал созданию новых, особенно высокомобильных назовских сил быстрого реагирования (VJTF), которые в рамках коллективной обороны и урегулирования кризисов должны повысить способность альянса реагировать должным обра-

ПЕРЕЧЕНЬ

- Организация Североатлантического договора (НАТО); вступление Германии в 1955 г.
- Организация Объединенных Наций (ООН); вступление Германии в 1973 г.
- Организация по безопасности и сотрудничеству в Европе (ОБСЕ); Германия вступила в нее в момент основания в 1973 г. (Тогда это было еще Совещание по безопасности и сотрудничеству в Европе /СБСЕ/)



Бундесвер участвует во многих миссиях за рубежом, в частности в EUTM (European Training Mission) в Мали

зом. С момента принятия в ООН в 1973 г. Федеративная Республика является активным, надежным и высоко ценимым членом этой всемирной организации. В 2018 г. Германия поэтому намерена в шестой раз выступить кандидатом на место непостоянного члена Совета Безопасности ООН на период 2019-2020 гг. В регулярный бюджет ООН Германия ежегодно вносит около 190 млн. долларов США, в особый бюджет миротворческих миссий ООН – примерно 640 млн. долларов. Это,

соответственно, 7,1 проц. совокупного бюджета ООН. Таким образом в 2015 г. Германия была третьим по значению донором этой организации. В рамках миссий под эгидой ООН в 2015 г. Германия задействовала около 260 военнослужащих и полицейских, в частности в Ливане, Западной Сахаре, Мали, Южном Судане, Судане и Либерии. ООН представлена и в Германии, в частности в кампусе ООН в Бонне, где расположены 19 из 28 находящихся в этой стране учреждений ООН, в том числе ►



В 2016 г. Германия будет председательствовать в ОБСЕ и тем самым активизирует свою деятельность в этой организации

- Секретариат Рамочной конвенции ООН об изменении климата (РКИК ООН).

Для того, чтобы лучше поддерживать международные организации в осуществлении миссий по поддержанию мира, Германия будет и дальше профессионализировать подготовку и направление гражданских специалистов по преодолению кризисов. Созданный в 2002 г. Центр международных миротворческих миссий (ZIF) имеет пул готовых к вызову экспертов, насчитывающий 1.500 человек, и должен и дальше наращивать свой потенциал. ZIF отбирает гражданских волонтеров, готовит их на курсах для участия в миссиях в качестве наблюдателей или посредников в кризисных регионах и постконфликтных странах и анализирует их опыт. В сотрудничестве с германским МИДом ZIF к 2015 г. направил уже 3.000 наблюдателей (на общественных началах, на короткие и длительные сроки) в рамках миссий по наблюдению за выборами и

осуществил проекты в 65 странах. Германия поддерживает Организацию по безопасности и сотрудничеству в Европе (ОБСЕ) в качестве еще одной опоры мира и безопасности на европейском континенте. ОБСЕ родилась в 1995 г. на базе Совещания по безопасности и сотрудничеству в Европе. Основопологающим документом ОБСЕ является подписанный в 1975 г. хельсинкский Заключительный акт, содержащий, в частности, договоренности о нерушимости границ и мирном решении споров в качестве основных принципов системы европейской безопасности.

ОБСЕ – центральный форум за мир и безопасность в Европе

Членами организации являются сегодня 57 государств Европы, Северной Америки и Центральной Азии, таким образом она – крупнейшая в мире региональная организация по коллективной безопасности. В ходе украинского

кризиса вновь четко проявилось значение ОБСЕ как центрального форума для диалога и укрепления мер доверия. ОБСЕ поддерживает усилия по мирному урегулированию украинского конфликта, в частности путем модерации политических переговоров в рамках Трехсторонней контактной группы.

Кроме того, ОБСЕ направила несколько сотен гражданских наблюдателей на Украину, которые, в частности, в конфликтной зоне на востоке страны призваны наблюдать за соблюдением минских соглашений от сентября 2014 г. и от февраля 2015 г. и контролировать отвод войск и вооружений. В целях предотвращения конфликтов и содействия процессу демократизации ОБСЕ содержит во многих других странах постоянные миссии и регулярно направляет, в том числе и при поддержке Германии, наблюдателей за выборами в государства-члены ОБСЕ.

За разоружение и контроль над вооружениями

Разоружение, контроль над вооружениями и нераспространение ядерного оружия играют в германской внешней политике важную роль. Германия заявляет о своей приверженности цели – сделать мир свободным от ядерного оружия – и практикует при этом прагматический подход. Вместе с пятью постоянными членами Совета Безопасности ООН Германия в рамках «шестерки» в ходе венских переговоров внесла конструктивный вклад в достижение договоренности с Ираном по его ядерной программе. Германия по-прежнему выступает за универсальный характер и реализацию важ-

ных международных договоров и соглашений. В 2014-15 гг. она участвовала в уничтожении вывезенного из Сирии химического оружия. В период с 2013 по 2016 г. Германия осуществляет проекты по повышению биологической безопасности (стоимостью около 24 млн. евро) в более чем 20 странах-партнерах. Кроме того, в 2014 г. Германия, выделившая около 13,2 млн. евро на проекты по разминированию и оказанию помощи жертвам мин в 13 странах, стала одним из крупнейших доноров в этой сфере. И уничтожение чрезмерных запасов оружия и боеприпасов, а также безопасное хранение запасов, над которыми нависла угроза, являются одним из важных направлений внешней политики. В пространстве ОБСЕ контроль над обычными вооружениями, а также меры укрепления доверия и безопасности имеют большее значение. Германия выступает за их модернизацию и адаптацию к актуальным вызовам. ■

В М И Р Е

Armed Conflict Survey 2015

Число жертв военных действий за последние годы заметно увеличилось. Об этом сообщает Международный институт стратегических исследований (IISS) в Лондоне. Число погибших в результате войн выросло с 56.000 в 2008 г. до 180.000 в 2014 г., хотя вместо 63 были зарегистрированы лишь 42 военных конфликта. При этом в 2013 году, впервые с конца Второй мировой войны, по всему миру было свыше 50 млн. беженцев.

→ iiss.org

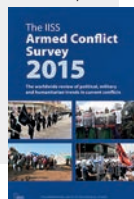

ТЕМА

АДВОКАТ ЕВРОПЕЙСКОЙ ИНТЕГРАЦИИ

Ни у одной другой страны в Европе нет столько соседей, сколько их у Германии. Федеративная Республика граничит с 9 государствами, 8 из них входят в ЕС. Процесс европейской интеграции, одна из самых впечатляющих историй политического успеха за последние десятилетия, создает для Германии фундамент мира, безопасности и процветания. Его дальнейшее развитие и укрепление, особенно в сложные и кризисные времена, остается центральной задачей германской внешней политики. Исторический проект ЕС, стартовавший в начале 50-х годов, охватывает сегодня свыше полумиллиарда человек в 28 странах. Политика Германии в отношении Европы на всех этапах процесса европейского единства была движущей силой и активно содействовала сра-

станию Европы после прекращения конфликта между Востоком и Западом. В рамках европейской интеграции был создан крупнейший в мире общий рынок, для которого характерны 4 основные свободы, сформулированные в Римских договорах 1957 г.: свобода передвижения товаров между странами ЕС, свобода передвижения людей, свобода передвижения услуг в пределах ЕС и свобода передвижения капитала.

Разразившийся в 2008 г. финансовый и долговой кризис поставил процесс европейского единства перед серьезными вызовами. Создание банковского союза, устанавливающего общие стандарты и контрольные механизмы для финансового сектора в еврозоне, было поэтому центральной задачей германской политики в отношении Европы. Отстаивание сплоченности европейцев и в трудные времена встречает широкую поддержку среди немецкого населения. Величина и экономическая мощь общего европейского рынка делают ЕС одним из центральных игроков в мировой экономике. В одной лишь еврозоне создается более пятой части генерируемого в мире валового внутреннего продукта (ВВП) – это второе место после США. В то же время еврозона – важнейший импортер и экспортер товаров и услуг в мире. В 2016 г. МВФ ожидает здесь рост в 1,6 проц., а ведь еще в 2013 г. это экономическое пространство переживало рецессию. Имея сильнейшую экономику в ЕС, Германия – не в последнюю очередь в периоды

ЦИФРА

508 млн.

человек проживают в 28 государствах-членах Европейского Союза. Таким образом в ЕС треть по численности население, после Китая и Индии. Его граждане говорят на 24 языках и проживают на площади 4 млн. км². Стоимость ВВП ЕС составляет 13,92 трлн. евро, она выше, чем в США. В мировой торговле на долю ЕС приходится 15,4 проц. экспорта и 16,4 проц. импорта – таким образом он занимает лидирующее положение.

→ europa.eu

КАРТА

28 государств-членов Европейского Союза



экономических и социальных перемен – берет на себя особую ответственность.

Германо-французская дружба – мотор европейского единства

Параллельно процессу европейской интеграции Франция и Германия после Второй мировой войны выстроили тесное партнерство, которое сегодня часто рассматривается как модель примирения между двумя народами.

Обе страны в 1957 г. входили в шестерку основателей Европейского экономического сообщества (ЕЭС), сердцевины нынешнего ЕС. Германо-французская дружба, основанная на Елисейском договоре 1963 г., поддерживается благодаря тесным связям между гражданскими обществами и многочисленным германо-французским организациям. Обе страны тесно согласовывают свои действия по вопросам европейской и внешней политики и благодаря совместным инициативам постоянно со- ▶

- ▶ действуют конструктивному дальнейшему развитию европейской политики.

Более молодым элементом процесса европейского единства является германо-польское сотрудничество. Благодаря восточной политике федерального канцлера Вилли Брандта в 70-е годы примирение с Польшей принесло первые плоды. Оно было продолжено благодаря признанию существующей общей границы в результате подписания Договора «два плюс четыре» в 1990 г., регулирующего внешнеполитические аспекты германского единства, а также благодаря заключенному в том же году договору о границах и институционализировано в германо-польском договоре о добрососедстве от 1991 г. Партнерские отношения с Францией и Польшей объединены в рамках трехстороннего формата «Веймарский треугольник».

Большой вес в мире благодаря совместным акциям ЕС

Благодаря Лиссабонскому договору 2009 г. общая внешняя политика и политика безопасно-

сти (ОВПБ) ЕС стала более институционализированной. Верховный представитель по иностранным делам и политике безопасности, председательствующий в Совете ЕС на уровне министров иностранных дел, одновременно является и вице-председателем Еврокомиссии. С 2014 г. этот пост занимает итальянка Федерика Могерини. В ее задачу входит также представлять ЕС на внешней арене по вопросам ОВПБ. При выполнении своих задач верховный представитель опирается на новую Европейскую внешнеполитическую службу (ЕВС). Благодаря этим институциональным новшествам ЕС заметно укрепил свой профиль и повысил свою эффективность на международной арене. Получила дальнейшее развитие и система урегулирования кризисов. Некоторые миссии за рубежом с германским участием проводились уже под эгидой ЕС. Одно из основных направлений внешней политики ЕС – поддержание отношений с восточными соседями и со средиземноморскими государствами. В рамках этой политики соседства на первый план все больше выходят такие темы, как миграция и борьба с терроризмом. Нерегулируемая иммиграция в Евро-

В Е Х И

1957

Начинается процесс европейского единства. Благодаря Римским договорам Бельгия, Германия, Франция, Италия, Люксембург и Нидерланды основывают Европейское экономическое сообщество (ЕЭС).

1979

Европейцы сообщают на выборы. Впервые депутаты Европарламента, заседающего в Страсбурге и Брюсселе, избираются напрямую. Ранее их делегировали национальные парламенты.

1993

Европейское единство становится осязаемым для граждан. В люксембургском Шенгене Германия, Франция и государства Бенилюкса договариваются об отмене внутреннего пограничного контроля. Потом к ним присоединятся и другие государства.



Саммит G7 в 2015 г.: в период председательства Германии в G7 на повестке дня стояли европейские и глобальные темы

пу – это общеевропейская тема. Европейский совет в этой связи в апреле и июне 2015 г. принял широкий пакет мер. Наряду с более активным спасением людей, терпящих бедствие в Средиземном море, и мерами по борьбе с преступной деятельностью контрабандистов-перевозчиков свою роль играет при этом и борьба с причинами бегства и нерегулируемой миграции в странах происхождения и транзитных странах Африки и Ближнего Востока. Вопрос о справедливом распределении в ЕС бе-

женцев, ищущих убежища, по-прежнему требует устойчивого решения на солидарной основе. В 2014 г. пять стран ЕС приняли у себя две трети всех беженцев, прежде всего Германия. Ни одна страна в Европе не приняла больше сирийцев, чем Германия: свыше 125.000. Достигнутое в рамках Европейского совета в июне 2015 г. решение распределять беженцев, которым требуется убежище, по странам ЕС на основе принципа добровольности является первым шагом в этом направлении. ■

2002

У Европы появляется единая валюта. Поначалу евро в виде наличных денег вводится в обращение в 12 странах ЕС; в качестве расчетной единицы он существует уже с 1999 года. Местом пребывания нового Европейского центрального банка (ЕЦБ) становится Франкфурт-на-Майне.

2004

1 мая Эстония, Латвия, Литва, Польша, Чехия, Словакия, Словения, Венгрия, а также Мальта и Кипр вступают в ЕС. Спустя три года присоединяются Болгария и Румыния, в 2013 г. – Хорватия.

2009

На международной арене ЕС выступает единым фронтом. Благодаря Лиссабонскому договору в ЕС создается пост верховного представителя по иностранным делам и политике безопасности. Учреждается также Европейская внешнеполитическая служба.

ТЕМА

ЗАЩИТА ПРАВ ЧЕЛОВЕКА

«Достоинство человека неприкосновенно. Уважать и защищать его – обязанность всей государственной власти». Это – четкий мандат статьи 1 Основного закона, в которой Германия признает «неприкосновенные и неотчуждаемые права человека в качестве основы всякого человеческого сообщества, мира и справедливости на земле». К этой обязанности Германия серьезно относится и в рамках своих внешних связей. Защита и усиление прав человека играют особую роль во внешнеполитическом и международном контекстах, ведь зачастую систематические нарушения прав человека являются первым шагом, ведущим к конфликтам и кризисам. Вместе с партнерами по ЕС и в сотрудничестве с ООН Германия выступает во всем мире за защиту

и дальнейшее развитие стандартов в области прав человека.

Деятельность в международных организациях по правам человека

Германия является участницей важных конвенций ООН и дополнительных протоколов к ним (пакт о гражданских правах, пакт о социальных правах, конвенция о борьбе с расизмом, конвенция о правах женщин, конвенция против пыток, конвенция о правах ребенка, конвенция о правах инвалидов, конвенция против насильственного исчезновения). Среди последних подписанных документов – Дополнительный протокол к Конвенции против пыток и Конвенция о правах инвалидов, которые вступили в силу в 2009 г. Германия была первой европейской страной, ратифицировавшей Факультативный протокол к Конвенции о правах ребенка, предоставляющий возможность подачи индивидуальных жалоб.

Федеральное правительство поддерживает защиту от дискриминации и расизма, выступает против смертной казни во всем мире, за право на участие в политической жизни и за правовую защиту, отстаивает свободу религии и мировоззрения, борется с торговлей людьми и настаивает на реализации права на жилье и права на чистую питьевую воду и санитарии. Почти 900 млн. человек во всем мире не имеют доступа к чистой воде. Выделяя ежегодно 400 млн. евро, Германия в рамках

ИНФОРМАЦИЯ

Многие неправительственные организации в Германии также выступают за реализацию прав человека во всем мире, за прогресс в сфере политики развития и оказание гуманитарной помощи. Они подталкивают политиков, занимающих важные посты, к действиям и обостряют сознание населения. Но они активно действуют и сами, собирают пожертвования и координируют собственные проекты на местах. В Союз неправительственных организаций по содействию развитию и гуманитарной помощи (VENRO) входят около 120 организаций.

→ venro.org



Совет по правам человека в Женеве – важнейший правозащитный орган ООН

многих проектов содействует тому, чтобы ситуация изменилась. Доступ к воде, одна из новых тем в области прав человека, является в 27 странах основным направлением сотрудничества с Германией в целях развития.

С 2012 г. Германия во второй раз является членом Совета по правам человека ООН в Женеве (Швейцария) и выставляет свою кандидатуру для переизбрания на период с 2016 по 2018 г. В 2015 г. Германия в лице посла Йоахима Рюк-

кера впервые председательствует в этом органе. 47 членов Совета по правам человека избрали германского дипломата председателем на один год. Важнейшим инструментом Совета по правам человека является «Универсальный периодический обзор», в рамках которого каждое государство-член ООН информирует о выполнении своих обязательств в области прав человека и отвечает на критические замечания. Германия прошла эту процедуру в 2009 и в 2013 г. ►

► Германия – одна из самых активных стран в Совете Европы (СЕ), в который входят 47 государств-членов и который выступает в защиту прав человека и за содействие им, за верховенство закона и демократию во всей Европе. Благодаря далеко идущим соглашениям, прежде всего Европейской конвенции по правам человека, СЕ содействует развитию общего европейского правового пространства и контролирует соблюдение обязательных общих стандартов и ценностей на европейском континенте.

Инструменты международной политики в области прав человека

Одним из центральных институтов СЕ по реализации прав человека в Европе является Европейский суд по правам человека (ЕСПЧ) в Страсбурге (Франция). Каждый гражданин 47 государств-членов СЕ может напрямую обращаться в ЕСПЧ с жалобой на нарушение своих прав, защищенных Европейской конвенцией по правам человека. Германия решительно выступает за то, чтобы все государства-члены СЕ принимали и имплементировали соответ-

ствующие решения ЕСПЧ в соответствии со своими обязательствами. Международный уголовный суд (МУС) в Гааге (Нидерланды) занимается международно-правовым преследованием тяжких международных преступлений, например военных преступлений, преступлений против человечности или геноцида. Германия высказывается за универсальное признание юрисдикции МУС.

Офис уполномоченного федерального правительства по политике в области прав человека и гуманитарной помощи Кристофа Штрессера расположен в германском МИДе. Уполномоченный наблюдает за развитием мировых событий, координирует правозащитную деятельность с другими государственными инстанциями и консультирует федерального министра иностранных дел. Парламентское сопровождение и контроль германской политики в области прав человека с 1998 года осуществляется Комитетом по правам человека и гуманитарной помощи Германского Бундестага. В качестве финансируемой государством, но независимой инстанции в 2000 г. был создан Германский институт по правам челове-

ДИАГРАММА

Германия не только одна из важных и крупных стран-доноров сотрудничества по государственной линии в целях развития, но и важный донор, и активный участник в сфере гуманитарной помощи.

Расходы на сотрудничество по государственной линии в целях развития в млрд. долларах США

США	32,73
Великобритания	19,39
Германия	16,25
Франция	10,37
Япония	9,19

ка. В качестве национального правозащитного института он должен в духе Парижских принципов ООН содействовать поддержке и защите прав человека со стороны Германии у себя дома и за рубежом.

Защита прав человека – это и одна из важнейших сфер внешней киберполитики. На вопросы о защите данных и прав личности срочно необходимо дать ответы. В 2013 и 2014 г. Генеральная Ассамблея ООН приняла резолюции о праве на неприкосновенность частной жизни в эпоху цифровых технологий. Это результат германо-бразильской инициативы. Германия придерживается мнения, что права человека должны соблюдаться как online, так и offline. В 2015 г. Совет по правам человека ООН принял резолюцию, согласно которой впервые предусматривается назначение независимого специального докладчика по праву на неприкосновенность частной жизни. Он должен ежегодно докладывать о нарушениях и следить за международными дискуссиями.

Благодаря оказанию гуманитарной помощи федеральное правительство поддерживает во

всем мире людей, оказавшихся в крайне бедственном положении в результате природных катастроф, военных столкновений или других кризисов и конфликтов или над которыми нависла угроза такого положения. При этом причины бедственного положения не имеют значения. Гуманитарная помощь – это выражение этической ответственности и солидарности с людьми, оказавшимися в беде. Она ориентирована на потребности нуждающихся и опирается на гуманитарные принципы человечности, нейтральности, беспристрастности и независимости.

Гуманитарная помощь для людей в крайне бедственном положении

Федеральное правительство оказывает эту помощь не напрямую, а поддерживает в финансовом плане подходящие проекты гуманитарных организаций ООН, Красного Креста и Красного Полумесяца и германских неправительственных организаций. Только в 2014 г. германский МИД выделил свыше 437 млн. евро на меры по оказанию гуманитарной помощи.

Бюджет гуманитарной помощи по всему миру в 2013 г.

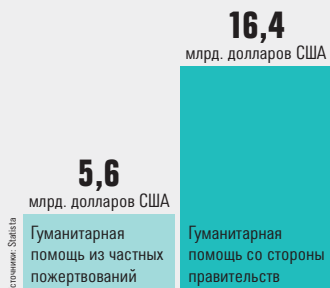

Цели пожертвований в Германии в 2014 г.

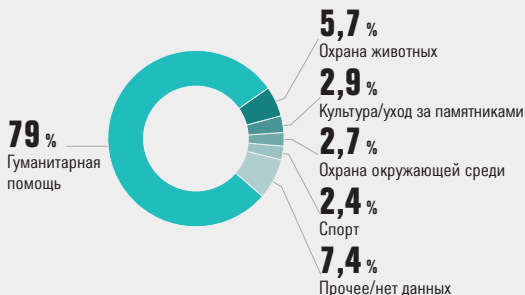

ПАНОРАМА

ОТКРЫТЫЙ И ИНТЕГРИРОВАННЫЙ ПАРТНЕР

Нью-Йорк

- Штаб-квартира ООН Вашингтон



Монреаль

- ООН

Люксембург

- ЕС

Лондон

- ООН

Брюссель

- НАТО
- ЕС



Стокгольм

- Совет государств Балтийского моря



Вена

- ОБСЕ



Берн

- ООН

Вашингтон

- Международный валютный фонд (МВФ)
- Всемирный банк



Мадрид

- ООН

Страсбург

- ЕС

Париж

- ООН
- Европейское космическое агентство (ЕКА)
- Организация экономического сотрудничества и развития (ОЭСР)



Женева

- ООН
- Всемирная торговая организация (ВТО)



WORLD TRADE ORGANIZATION

Найроби

- ООН

Нью-Йорк

Штаб-квартира ООН

Женева

Штаб-квартира Всемирной торговой организации

МВФ

С 1952 г. Германия является членом Международного валютного фонда

НАТО

С 1955 г. Германия – член Организации Североатлантического договора

ЕС

С момента основания ЕС в 1957 г. Германия является его членом

ООН

В 1973 г. Германия стала членом ООН



Сима

- Председательство Японии в G7, 2016

Шанхай

- Председательство Китая в G20, 2016

Страсбург

Европейский Парламент

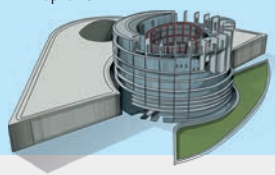

Гамбург

Международный трибунал по морскому праву



Бонн

«Длинный Ойген» в кампусе ООН

Организации ООН в Германии

Берлин

- Международная организация труда (МОТ) – Бюро в Германии
- Управление верховного комиссара ООН по делам беженцев (УВКБ ООН) – Региональное бюро для Германии и Австрии
- Всемирная продовольственная программа (ВПП) – Бюро по связям в Германии
- Бюро Всемирного банка в Берлине

Кампус ООН в Бонне

- Добровольцы ООН (ДООН)
- Секретариат Рамочной конвенции ООН об изменении климата (РКИК ООН)
- Секретариат Конвенции ООН по борьбе с опустыниванием (КБО)
- Международная стратегия уменьшения опасности бедствий / Платформа по развитию систем раннего предупреждения (МСУОБ)
- Университет ООН – Вице-реktorат в Европе (УООН-ВРЕ)
- а также еще 14 учреждений ООН

Дрезден

- Университет ООН - Институт комплексного управления материальными потоками и ресурсами (УООН-ФЛОРЕС)

Франкфурт-на-Майне

- Международная финансовая корпорация (МФК), группа Всемирного банка

Гамбург

- Международный трибунал по морскому праву (МТМП)
- Институт ЮНЕСКО по обучению на протяжении всей жизни (ИЮОЖ)

Нюрнберг

- Дополнительный офис УВКБ

ОБСЕ

С момента основания ОБСЕ в 1975 г. Германия является ее членом

G7

С момента основания в 1975 г. Германия является членом этого неформального объединения

ВТО

С 1995 г. Германия – член Всемирной торговой организации

G20

С момента основания в 1999 г. в Берлине Германия – член «Группы двадцати»

ТЕМА

УСТОЙЧИВОЕ РАЗВИТИЕ

Германская политика развития как часть глобальной структурной политики и политики мира нацелена на то, чтобы содействовать улучшению жизненных условий в странах-партнерах. Цель германской политики развития – преодолеть голод и нищету во всем мире, а также укреплять демократию и принцип верховенства закона. Ее основные направления разрабатывает федеральное министерство экономического сотрудничества и развития. В политическом и финансовом планах главный упор делается на двустороннее сотрудничество со странами-партнерами. Что касается сотрудничества по государственной линии в целях развития, то Германия кооперирует с 50 странами-партнерами в рамках совместно согласованных программ по каждой стране, которые могут включать в себя все инструменты сотрудничества по государственной линии в целях развития. Одним из основных регионов является Африка, но интенсивное сотрудничество осуществляется также со странами Азии, южной части Восточной Европы и Латинской Америки.

Германия увеличила ассигнования на сотрудничество в целях развития до 2019 г. на 8,3 млрд. евро. Таким образом в 2016 г. на эти цели будет использовано более 0,4 проц. ВВП страны. Если сравнить по странам, то Германия, ежегодно выделяющая 16,25 млрд. долларов США, – один из трех крупнейших доноров в сфере сотрудничества по государственной линии в целях развития, уступающая

лишь США и Великобритании. Как правило, проекты в других странах в качестве исполнителей осуществляют Германское общество по международному сотрудничеству (GIZ) и банковская группа KfW.

Повестка дня в области устойчивого развития на период до 2030 г.

Повестка дня-2030, принятая на 70-й Генеральной Ассамблее ООН в конце сентября 2015 г., задает ориентиры для глобальных процессов ближайших лет. Повестка дня-2030 приходит на смену так называемым Целям развития тысячелетия (ЦРТ) ООН, принятым для поддержки развивающихся и пороговых стран на период 2000-2015 гг. В программе определены новые цели устойчивого развития.

В ходе реализации ЦРТ к 2015 г. удалось, правда, уменьшить наполовину нищету во всем мире и, в частности, улучшить доступ к питьевой воде, а также к образованию. Но около 1,3 млрд. человек живут на сумму менее 1,25 доллара США в день. Другие проблемы, например слишком большое потребление ресурсов, продолжающееся изменение климата и разрушение окружающей среды, высокая безработица и социальное неравенство, по-прежнему остаются актуальными. Новые цели от сентября 2015 г. должны стимулировать изменения в мире в сторону большей устойчивости – в экономическом, экологическом и соци-



Повестка дня ООН на период до 2030 г. нацелена на форсирование устойчивого развития во всех важных сферах будущего

альном измерении и с учетом существующих узязок. Повестка дня должна стать теперь «универсальной», т.е. действовать в отношении всех государств и в предстоящие 15 лет, выходя далеко за пределы сотрудничества в целях развития, затрагивать широкий спектр политических сфер. Наряду с борьбой с голодом и нищетой надо защищать планету как жизненную основу для будущих поколений; экономические системы и образы жизни должны стать более справедливыми, устойчивыми и эффек-

тивными; надо бороться с дискриминацией, не в последнюю очередь путем укрепления инклюзивных и демократических институтов, ответственного государственного управления и реализации принципа верховенства закона. И, наконец, договор о будущем гарантированного устойчивого развития требует так называемого многостороннего подхода: наряду с правительствами важную роль в реализации Повестки дня 2030 должны играть общественные группы, деловые и научные круги. ■

ЭКОНОМИКА & ИННОВАЦИИ

Инвестиционная привлекательность • Глобальный игрок • Ведущие рынки и инновации •
Устойчивая экономика • Цифровая повестка дня • Привлекательный рынок труда

ЗНАКОМСТВО

ИНВЕСТИЦИОННАЯ ПРИВЛЕКАТЕЛЬНОСТЬ

Германия имеет крупнейшую экономику в рамках ЕС и четвертую по мощи в мире после США, Китая и Японии. Высокая конкурентоспособность и обширные глобальные связи германской экономики обеспечиваются мощным инновационным потенциалом и сильной ориентацией на экспорт. В отраслях с самым большим оборотом – автомобилестроение, машиностроение и производство промышленного оборудования, химическая промышленность, медицинская техника – за счет экспорта достигается свыше половины оборота. В 2014 г. только Китай и США экспортировали больше, чем Германия. В научные исследования и опытно-конструкторские разработки (НИОКР) Германия инвестирует ежегодно около 80 млрд. евро. Многие предприятия находятся на пути к промышленности 4.0, благодаря которой форсируется прежде всего цифровизация процессов производства и логистики. Хорошая экономическая динамика привела к позитив-

ному развитию на рынке труда. Германия – одна из стран ЕС с самым высоким уровнем занятости и с самым низким процентом безработицы среди молодежи. Это подтверждает и ценность дуальной системы профтехобразования, ставшей популярной статьей экспорта и перенимаемой многими странами. Такие факторы, как наличие высококвалифицированной рабочей силы, инфраструктуры и правовой защищенности являются дополнительными элементами инвестиционной привлекательности Германии, которая в рамках многих международных рейтингов занимает первые места. Федеральным министерством экономики и энергетики руководит вице-канцлер Зигмар Габриэль (СДПГ).

С 1949 г. модель социальной рыночной экономики лежит в основе германской экономической политики. Социальная рыночная экономика гарантирует свободу предприни- ►

ВИДЕО  AR-ПРИЛ.



Экономика & инновации: видео по теме
→ tued.net/ru/vid3

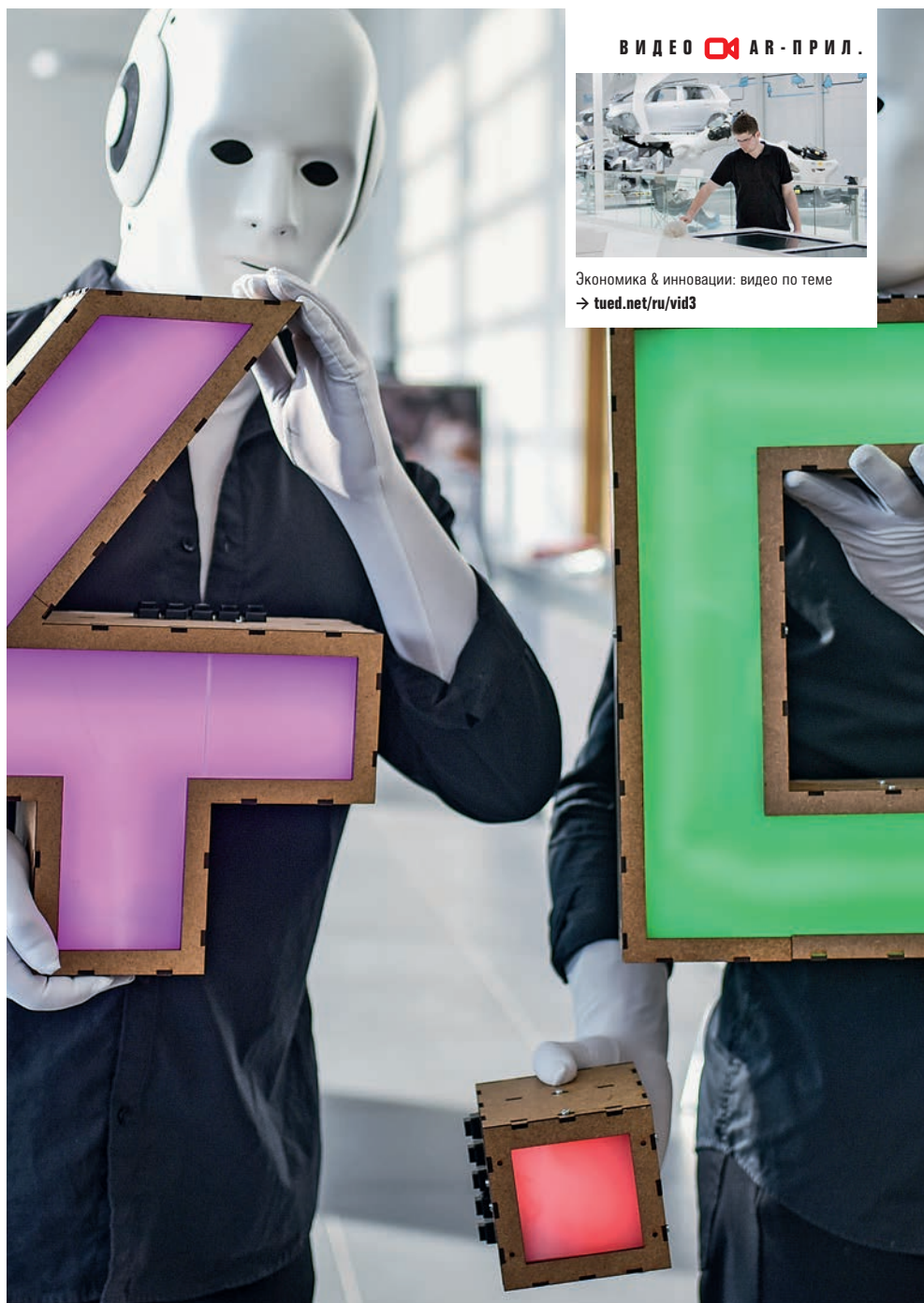

Промышленность 4.0: экономика Германии находится на пути к цифровому будущему

▶ мательской деятельности и одновременно заботится о социальном балансе. Эта концепция, разработанная в послевоенное время Людвигом Эрхардом, ставшим впоследствии федеральным канцлером, вывела Германию на успешный путь развития. Германия активно участвует в выстраивании процесса глобализации и выступает за устойчивую глобальную экономическую систему, предоставляющую всем честные шансы.

Германия – одна из 12 стран, которые в 2002 г. ввели в обращение евро. Кризис финансовых рынков (2008) и последовавший затем долговой кризис затронули всю еврозону, в том числе и Германию. Федеральное правительство после этого с помощью двойной стратегии перестало делать новые долги и приняло меры по укреплению инновационного потенциала экономики. Впервые с 1969 г. в 2014 и 2015 г. удалось представить сбалансированный федеральный бюджет. Структурно главной опорой германской экономики являются малые и средние

предприятия (свыше 99 проц. всех фирм). Их дополняют концерны, входящие в германский индекс акций DAX на Франкфуртской фондовой бирже - важнейшей финансовой площадке континентальной Европы. Во Франкфурте-на-Майне расположен также Европейский центральный банк (ЕЦБ), учреждение ЕС, которое, в частности, следит за стабильностью евро. ■

→ С Е Т Ь

Федеральное министерство экономики и энергетики (BMWi)

Экономическая политика, основные направления деятельности, инициативы

→ bmiw.de

Make it in Germany

Портал для иностранных специалистов с информацией о жизни и работе в Германии

→ make-it-in-germany.de

Агентство занятости

Данные по рынку труда и вакансии

→ arbeitsagentur.de



Финансовая площадка с большими традициями: важнейшая германская биржа расположена во Франкфурте-на-Майне

ИГРОКИ & ИНСТРУМЕНТЫ

Федеральный союз германской промышленности

Федеральный союз германской промышленности (BDI) представляет интересы свыше 100.000 промышленных предприятий. Он обладает широко разветвленными связями на всех важных рынках и в международных организациях.

→ bdi.eu

Германские внешнеторговые палаты

Германские внешнеторговые палаты (АНК), делегации и представительства Союза германских предприятий представлены в 130 местах в 90 странах.

→ ahk.de

Германские дипломатические представительства

227 посольств и консульств вместе с АНК и GTAI образуют третий элемент содействия внешнеэкономической деятельности.

→ auswaertiges-amt.de

Объединение германских промышленных и торговых палат

Объединение германских промышленных и торговых палат (DIHK) – головная организация 80 германских промышленных и торговых палат. В него входят 3,6 млн. коммерческих предприятий.

→ dihk.de

Германский институт экономических исследований

DIW в Берлине – крупнейший среди множества германских научно-исследовательских экономических институтов.

→ diw.de



Germany Trade and Invest

Germany Trade and Invest (GTAI) – германское агентство внешнеэкономической деятельности и маркетинга. Имея свои отделения в более чем 50 местах по всему миру, оно поддерживает германские предприятия при выходе на зарубежные рынки, рекламирует инвестиционную привлекательность Германии и помогает иностранным предприятиям обосноваться в Германии.

→ gtai.de

Совет по устойчивому развитию

В задачи Совета по устойчивому развитию, созданного федеральным правительством, входит разработка мер по реализации национальной стратегии в области устойчивого развития.

→ nachhaltigkeitsrat.de



+ DIGITAL PLUS

Более подробная информация по всем темам главы – списки комментированных ссылок, статьи, документы, выступления, а также детальная информация по таким темам, как социальная рыночная экономика, дуальная система профтехобразования, экономическая политика, европейский экономический и финансовый кризис. → tued.net/ru/dig3

ТЕМА

ГЛОБАЛЬНЫЙ ИГРОК

Германия – ориентированная на экспорт промышленная страна с широко разветвленными международными экономическими связями и ярко выраженным экспортным сектором экономики. В ежегодных рейтингах Всемирной торговой организации (ВТО) Германия регулярно фигурирует среди трех крупнейших стран-экспортеров, идя вслед за Китаем и США. В 2014 г. позитивное сальдо ее внешнеторгового баланса составило 190 млрд. евро – новый рекорд. Экспорт германских предприятий вырос до 1.326 млрд. евро, стоимость импорта составила 1.136 млрд. евро. При скорее небольшом в целом росте мировой экономики в 2013-14 гг. германская экономика показала себя хорошо. По сравнению с другими странами Германия получает наибольшую выгоду от процесса глобализации. В «Country Connectedness Index 2014», составленном McKinsey Global Institute, Германия приводится как страна, наиболее интегрированная в систему мировых хозяйственных

связей и опережающая по этому показателю США, Сингапур и Великобританию.

Каждый второй евро в Германии зарабатывается за счет внешнеэкономических связей; примерно каждое четвертое рабочее место зависит от экспорта, а в промышленности – даже каждое второе. Около 800.000 предприятий оперируют в сфере внешней торговли. В 2014 г. 685.000 предприятий импортировали продукцию из других стран, а примерно 340.000 занимались экспортом. Существенная доля в германской внешней торговле принадлежит около 10.700 предприятиям, расположенным за рубежом; по оценке Объединения германских промышленных и торговых палат (DINK), в германских фирмах за рубежом трудятся свыше 7 млн. человек.

В структуре экспорта доминируют автомобили и автомобильные детали, станки, изделия химической промышленности, оборудование ▶

ДИАГРАММА

Экономическая мощь

Германские предприятия имеют великолепную репутацию в мировом масштабе. Они олицетворяют собой ценное во всем мире как знак качества клеймо «Made in Germany». Германия имеет четвертую по мощи экономику в мире, особенно сильно ориентированную на экспорт.

Валовой внутренний продукт (ВВП), 2014 г. (в млрд. долларов США)

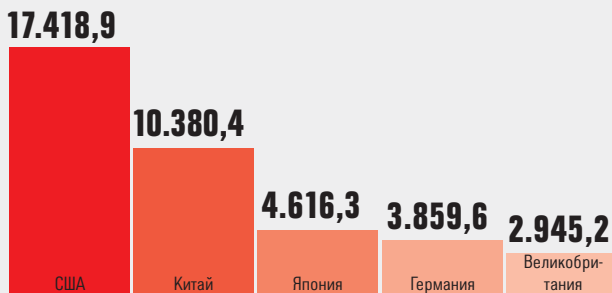



Контейнер как символ глобализации: гамбургский порт – один из крупных перевалочных пунктов

Крупнейшие в мире торговые страны, 2014 г.
(доля в мировом экспорте)

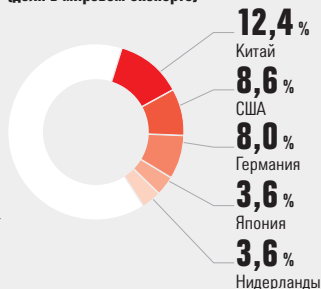

Источник: FAZ, ВТО

Крупнейшие германские предприятия, 2014 г. (оборот в млн. евро)

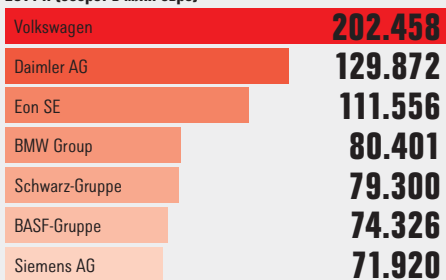

► для обработки данных и изделия электронной промышленности. На эти четыре группы продуктов приходится свыше половины германского экспорта. В целом с 1991 г. экспортная квота выросла почти вдвое: с 25,7 проц. до 50,6 проц. Доля оборота внешней торговли (сумма импорта и экспорта) в совокупном объеме ВВП составила в 2013 г. 89 проц. Таким образом, в Германии «самая открытая» экономика среди стран G7. Для сравнения: аналогичная доля в США в 2013 г. составила 30 проц.

Страны-партнеры по ЕС, на которые приходится 58 проц. совокупного германского экспорта, – важнейший целевой рынок. Традиционно наибольшая доля германского экспорта приходится на Францию, но в первом полугодии 2015 г. на 1-м месте впервые оказались США. За ними следовали Великобритания, Китай и Нидерланды. По импорту другая картина: наибольший импорт в 2014 г. был из Нидерландов, за ними идут Китай, Франция, США и Италия. Непрерывно растет значение экономических и торговых связей с азиатскими государствами – несмотря на порой снижающиеся темпы роста. В одном только Китае 5.000 германских предприятий представлены своими инвестициями.

Показателем сильной интеграции в мировую экономику по-прежнему являются прямые германские инвестиции за рубежом, выросшие с 1990 г. в пять раз, – до 919 млрд. евро (2013). Треть этой суммы была инвестирована в еврозоне. С другой стороны, иностранные инвесторы через участие в германских предприятиях обеспечивают в Германии 3 млн.

В М И Р Е

Экономический прогноз ОЭСР

В своем экономическом прогнозе Организация экономического сотрудничества и развития (ОЭСР) анализирует дважды в год важнейшие экономические тренды и перспективы в 34 странах ОЭСР и в пороговых странах на предстоящие два года. Общая оценка на 2015-16 гг. сводится к тому, что динамика экономического роста вырастет, но по сравнению с докризисными временами сохранится на низком уровне.

→ oecd.org



рабочих мест: объем прямых иностранных инвестиций в Германии составляет 458 млрд. евро. Таким образом, Германия занимает 7-е место по объему вложенных в нее инвестиций.

Центрами мировой торговли считаются ярмарки и выставки. Германия как ярмарочная страна занимает 1-е место в мире по организации и проведению международных ярмарок. Две трети важных в глобальном плане отраслевых ярмарок проходят в Германии. Около 150 проходящих здесь международных ярмарок и выставок ежегодно посещают 10 млн. человек.

Одновременно Германия является перевалочным пунктом для европейских и мировых товаропотоков. Не через одну другую страну ЕС не транспортируется так много товаров. Примерно треть оборота 10 важнейших логистических рынков в ЕС приходится на

Германию. 3 млн. человек заняты в сфере логистики. Воротами в мир служит гамбургский порт, в котором ежегодно перегружаются около 9,7 млн. стандартных контейнеров.

За честную и свободную мировую торговлю

Германия выступает за открытые рынки и за честную и свободную торговлю на базе четких и надежных правил. Эти цели Германия преследует, в частности, с помощью «трех основных элементов содействия внешнеэкономической деятельности»: 227 германских диппредставительств за рубежом, 130 внешнеторговых палат (АНК), делегаций и представительств германских предприятий в 90 странах, а также Германского агентства по внешнеторговой информации и страновому маркетингу Germany Trade and Invest (GTAI). Они целенаправленно поддерживают малые и средние предприятия в освоении иностранных рынков и работают над улучшением рамочных условий.

Вырабатывая правила для международной торговли, регулируя финансовые рынки, управляя денежными потоками и валютой, Германия активно участвует в выстраивании процесса глобализации. Из-за пробуксовки многосторонних переговоров (Дохийский раунде) главное внимание уделяется двухсторонним соглашениям ЕС о зонах свободной торговли (ЗСТ). В стадии переговоров находятся прежде всего всеобъемлющие договоры с США (Transatlantic Trade and Investment Partnership, ТТИР) и Японией. Договоренность по европейско-канадскому торгово-экономическому соглашению (СЕТА) уже достигнута. Еще в 2011 г. вступило в силу соглашение о ЗСТ с Южной Кореей, первое с азиатской страной. С тех пор экспорт в Южную Корею каждый раз выросал примерно на 10 проц. В 2015 г. ЕС и Вьетнам договорились по поводу соглашения о ЗСТ. Это первое соглашение такого рода между ЕС и развивающейся страной. ■



Центры мировой торговли: ежегодно на крупные ярмарки приезжают до 10 млн. гостей

ТЕМА

ВЕДУЩИЕ РЫНКИ И ИННОВАЦИИ

Экономическая мощь Германии в решающей мере базируется на сильной промышленности и ее способности к инновациям. Прежде всего автомобильная промышленность, где заняты 775.000 человек, считается образцовым примером «Made in Germany». Германский автопром с его шестью сильными брендами Volkswagen, BMW, Daimler, Audi и Porsche (оба принадлежат VW), а также Opel (General Motors) – один из локомотивов глобальной индустрии мобильности. Для того, чтобы обеспечить свою конкурентоспособность, эти предприятия инвестируют миллиардные суммы в научные исследования и опытно-конструкторские разработки (НИОКР). Электромобильность, цифровая сетевизация, езда с помощью новейших технологий и самоуправляемые автомобили – таковы мегатренды автомобильного прогресса. В глобальном масштабе германские автоконцерны, имеющие большие рыночные доли автомобилей бизнес-класса и класса люкс, произвели в 2014 г. около 14,9 млн. легковых автомобилей; экспортная квота германского автопрома превышает 77 проц.

К традиционно сильным отраслям германской экономики относятся также производство промышленного оборудования и машиностроение, а также химическая промышленность. Основанный в 1865 г. BASF со штаб-квартирой в Людвигсхафене, насчитывающий 113.000 сотрудников на 390 производственных площадках в более чем 80 странах, – крупнейший химический концерн в мире. Среди ключевых

отраслей – электротехническая и электронная промышленность, которые представляет, например, концерн Siemens, в качестве глобального игрока активно действующий в 190 странах: их прикладные решения – от медицинской техники до возобновляемых источников энергии – считаются высокоинновационными. О значении мирового рынка для крупных отраслей свидетельствует тот факт, что их экспортные квоты достигают 60 проц. и более.

Важнейшими экономическими центрами в Германии являются Рурская область, территории Большого Мюнхена и Большого Штутгарта (высокие технологии, автомобилестроение), Рейн-Неккар (химия, ИТ), Франкфурт-на-Майне (финансы), Кельн и Гамбург (порт, авиастроение, СМИ). В новых землях сформировались небольшие, но эффективные высокотехнологичные центры, прежде всего в таких периферийных регионах, как Дрезден, Йена, Лейпциг, Лойна, и Берлин-Бранденбург. Список крупнейших германских предприятий (по обороту на 2014 г.) начинается с автоконцернов, которые и доминируют в нем: Volkswagen (1-е место), Daimler и BMW (2-е и 4-е место), Eon (энергетика) на 3-м месте, BASF (химия) на 6-м месте и Siemens (электротехника) на 7-м месте. Места 5, 8 и 9 занимают торговые группы. На 10-м месте находится Deutsche Telekom.

Промышленность в Германии специализируется на разработке и производстве комплексной продукции, прежде всего средств производства



Успех в мировом масштабе: германские автомобилестроители – крупные игроки глобального рынка мобильности

и инновационных производственных технологий. В Германии промышленность – по сравнению с экономиками других стран – имеет заметно больший вес. В целом в промышленности и обрабатывающих отраслях трудятся 7,22 млн. человек. Только в Южной Корее доля обрабатывающей промышленности в создании новой brutto-стоимости выше.

Генератором экономической мощи Германии считается инновационный потенциал эконо-

мики. Активизация усилий в области НИОКР с 2007 г. привела к позитивному развитию. Этому содействовали как предприятия, так и государственный сектор; hightech-стратегия федерального правительства задала здесь решающие импульсы. В целом в Германии в 2013 г. на НИОКР было израсходовано почти 80 млрд. евро, что соответствует 2,84 проц. ВВП. Среди других стран ОЭСР Германия по этому показателю занимает 5-е место, опережая США и далеко опережая Францию и Велико- ▶

► британию. Среди крупных стран-конкурентов только Южная Корея и Япония имеют более высокие показатели по НИОКР.

Германия считается чемпионом Европы по изобретательству. В 2014 г. германские предприятия подали в Европейское патентное ведомство в Мюнхене около 32.000 заявок на патенты. В том же году в Германском ведомстве по патентам и товарным знакам (DPMA) были зарегистрированы 65.958 изобретений – новый рекорд. Самыми активными были смежники автопрома Bosch (4.000 заявок) и группа Schaeffler (2.518). В целом в 2014 г. действовали ровно 116.702 немецких патента. Сюда следует добавить 458.042 действующих в Германии патента, заявки на которые были поданы через Европейское патентное ведомство.

Индустриальную Германию трудно представить без постоянно растущей сферы услуг. Свыше 80 проц. всех предприятий оперируют в этом секторе, который генерирует почти 70 проц. ВВП и предоставляет три четверти всех рабочих мест. Из примерно 30 млн. занятых

12 млн. трудятся у оферентов государственных и других частных услуг, около 10 млн. в сферах торговли, гостинично-ресторанного бизнеса и транспорта, и свыше 5 млн. в секторе корпоративных услуг.

Малые и средние предприятия – сердцевина экономики

Несмотря на наличие множества глобальных игроков и крупных экономических флагманов характерной чертой в структуре экономики остаются 3,6 млн. малых и средних предприятий (МСП), а также самозанятых и представителей свободных профессий. Почти 99,6 проц. предприятий - это малый и средний бизнес. К этой категории относятся фирмы с оборотом менее 50 млн. евро и с менее чем 500 работниками. В их среде обосновались и многие мигранты, охотно создающие новые предприятия. Свыше 700.000 человек с миграционным прошлым являются владельцами какого-то предприятия. Таким образом мигранты в Германии – это важный экономический фактор.

ВЕХИ

1955

Миллионный VW-«Жук» сходит с конвейера 5 августа в Вольфсбурге. Автомобиль становится олицетворением так называемого «экономического чуда» и абсолютным бестселлером.

1969

В Тулузе (Франция) в качестве совместного германо-французского проекта создается консорциум Airbus. Сегодня Airbus S.A.S. – вторая по величине авиастроительная компания в мире.

1989

С почтовой реформы I начинается приватизация гигантского учреждения – Германской федеральной почты. Эта приватизация – одна из крупнейших реформ в истории германской экономики.

По данным исследования банковской группы KfW, доля инновационных МСП в целом сокращается: лишь 28 проц. мелких и средних фирм инвестируют в инновационные продукты и процессы, объясняя это, в частности, по-прежнему скромными перспективами развития конъюнктуры. Во многих рыночных нишах германские МСП часто выступают в роли «Hidden Champions», лидеров европейского и мирового рынка с инновационной продукцией. Прочное место в структуре германской экономики занимает креативная экономика. Она, часто в виде небольших предприятий с недостаточной капитализацией, играет передовую роль на пути к цифровой, основанной на знаниях экономике и считается важным источником новаторских идей. Международным хотспотом «Creative Industries» и стартапов является Берлин с его более чем 28.000 предприятий.

Экономика находится на пороге четвертой промышленной революции. Благодаря интернету реальный и виртуальный миры срастаются в «интернет вещей». Цель федерального правительства – поддержка экономики и науки в реализации идей промышленности 4.0, чтобы

позиционировать Германию в качестве ведущего оферента новейших технологий и производственной площадки будущего. ■

И Н Ф О Р М А Ц И Я

С середины 90-х годов существует мировая тенденция к снижению ставок корпоративного налога. Германия также давно не является страной высоких налогов. По сравнению с другими странами бремя налогов и отчислений здесь скорее ниже среднего. Среднее совокупное налоговое бремя для предприятий составляет менее 30 проц. В отдельных регионах Германии оно даже ниже 23 проц., что обусловлено варьирующей местной ставкой налога на предпринимательскую деятельность.

→ gtai.de

1990

Перед Попечительским ведомством стоит задача за несколько лет превратить бывшее социалистическое плановое хозяйство ГДР с тысячами народных предприятий в рыночную экономику.

2002

С 1948 по 1998 г. немецкая марка в качестве расчетной единицы, а до 2001 г. в качестве наличных денег является официальной валютой. 1 января 2002 г. в Германии и в 11 других странах ЕС вводится в обращение евро.

2014

Впервые Германский индекс акций DAX преодолевает отметку в 10.000 пунктов. Он отражает развитие 30 крупнейших, в том числе и по обороту, германских предприятий.

ТЕМА

УСТОЙЧИВАЯ ЭКОНОМИКА

Германия – одно из самых устойчивых индустриальных государств в мире. Таков результат сравнительного международного исследования 34 стран ОЭСР, проведенного Фондом Бертельсмана в 2015 г. На фоне 17 целей ООН в области устойчивого развития страны впервые изучались по 34 показателям: начиная от охраны окружающей среды и экономического роста и кончая качеством социальных систем. Германия оказалась на 6-м месте, набрав прежде всего очки по таким показателям, как экономический рост, занятость и социальная защищенность.

Растущее число предприятий в Германии признают свою социальную ответственность в качестве составного элемента устойчивого хозяйствования. «Corporate Social Responsibility» (CSR)

касается прежде всего основного бизнеса предприятия, который в результате глобализации влияет на экономические, социальные и экологические условия. К выдвинутой в 1999 г. Global Compact Initiative (инициативе Глобального договора) ООН уже присоединились большинство концернов, входящих в германский индекс акций DAX, например BASF, Daimler и Deutsche Bank, а кроме них - малые и средние предприятия, институты, неправительственные организации. Глобальный договор ООН, руководящие принципы ОЭСР для мультинациональных компаний и Трехсторонняя декларация о принципах Международной организации труда (МОТ), касающихся мультинациональных корпораций и социальной политики образуют принципиальную основу социальной ответственности предприятий. Свыше 8.000 фирм и 4.000 организаций по всему миру присоединились к добровольному Глобальному договору.

На европейском уровне Германия поддерживает прежде всего далеко идущую CSR-инициативу ЕС. Эта стратегия на регулярной основе получает дальнейшее развитие и предусматривает введение обязательной отчетности по CSR для определенных предприятий начиная с 2016 г. В рамках председательства Германии в G7 в 2015 г. федеральное правительство внесло в ее повестку дня такие темы CSR, как трудовые, социальные и экологические стандарты.

Необходимость сочетания социальной и экологической ответственности четко проявляется и

ПЕРЕЧЕНЬ

- Крупнейшее предприятие
Volkswagen, 592.586 сотрудников
- Крупнейший банк
Deutsche Bank, 98.138 сотрудников
- Важнейший биржевой индекс
Германский индекс акций (DAX)
- Крупнейшая по территории ярмарка
Ганноверская
- Крупнейшая авиастроительная компания
Airbus, Гамбург



Достоинo работать: все больше германских предприятий придадут большое значение справедливым стандартам в глобальных цепочках поставок

в рамках «Союза за устойчивое производство текстильной продукции», цель которого добиться улучшений для работающих в текстильной и швейной промышленности. Свыше 100 германских производителей текстильной продукции, в том числе и крупные игроки, присоединились к выдвинутой в 2014 г. инициативе федерального министерства экономического сотрудничества и развития (BMZ). Благодаря этому союзу Германия хочет задокументировать свою лидирующую роль в международных

усилиях по введению справедливых стандартов в глобальных цепочках поставок.

В целях разработки CSR-стратегии федеральное правительство в 2009 г. создало национальный форум по CSR; в 2010 г. была принята «Национальная стратегия в отношении ответственности предприятий – План действий по Corporate Social Responsibility». Главный упор делается на успешную реализацию CSR на малых и средних предприятиях. ■

ТЕМА

ЦИФРОВАЯ ПОВЕСТКА ДНЯ

Экономика находится на пороге четвертой промышленной революции. Благодаря интернету в рамках цифрового трансформационного процесса реальный и виртуальный миры срастаются в «интернет вещей». Цифровизация – это историческая веха для промышленности и сферы услуг. В общее понятие промышленность 4.0 сведены воедино решения, процессы и технологии, означающие высокую степень использования ИТ и интенсивную сетевизацию производственных и прочих систем на предприятиях. Многие германские предприятия находятся на пути к промышленности 4.0, благодаря которой форсируется оцифровка технологий производства и логистики. В целом экономика исходит из того, что международная конкурентная борьба за технологическое лидерство в

производстве будет обостряться и дальше. Федеральное правительство активно поддерживает и осуществляет цифровые преобразования и с этой целью инициировало «Цифровую повестку дня», включающую в себя семь направлений деятельности. Повестка охватывает все сферы жизни общества: начиная от государства, экономики, культуры и образования и кончая наукой. Цифровые преобразования при этом понимаются не как чисто технологический, а как общественный процесс, затрагивающий вопросы свободы и демократии вплоть до защиты прав индивидуума. Благодаря «Цифровой повестке дня» Германия в среднесрочной перспективе должна стать ведущим оферентом для промышленности 4.0 и страной номер один в Европе в плане развития цифровых технологий. По оценкам некоторых исследований, позитивные сценарии развития благодаря промышленности 4.0 могут принести стране дополнительный экономический рост, оцениваемый к 2025 г. в 200-425 млрд. евро. Сектор информационных и коммуникационных технологий (ИКТ) как сквозной технологический элемент будет играть при этом ключевую роль. Уже сегодня 23 проц. прироста производительности обеспечиваются инвестициями в ИКТ. 900.000 занятых в нем работников генерируют оборот в 228 млрд. евро. Таким образом, Германия – четвертый по величине рынок ИКТ в мире (после США, Японии и Китая) и первый в Европе.

Развитие цифровой инфраструктуры, в частности широкополосного доступа в интернет,

ЦИФРА

600

оферентов интернет-услуг и другие организации из 60 стран привязаны к DE-CIX. Интернет-узел во Франкфурте-на-Майне по пропускной способности – крупнейший в мире. В 2015 г. скорость передачи данных впервые достигла 4 терабит всекунду. После Марселя (Франция), Палермо (Италия), Далласа (США) оператор DE-CIX создает узел в Стамбуле (Турция).

→ de-cix.net



Всегда online: развитие цифровой инфраструктуры – один из важнейших проектов федерального правительства

считается одной из важнейших задач процесса цифровизации. Цель – создание к 2018 г. общенациональной широкополосной инфраструктуры со скоростью загрузки до, как минимум, 50 Мбит/с. Федеральное правительство и бизнес разработали широкий пакет мер стоимостью 10 млрд. евро по развитию широкополосной сети. 87 проц. частных домохозяйств уже сегодня имеют широкополосный доступ в интернет. В то же время есть различия между старыми и новыми землями, меж-

ду городами и сельской местностью в обеспечении широкополосным доступом. В 2015 г. почти две трети всех домохозяйств (64 проц.) имеют широкополосный доступ со скоростью загрузки, как минимум, 50 Мбит/с, в основном через кабельную сеть. Четыре из пяти (82 проц.) домохозяйств в городах имеют подключения со скоростью свыше 50 Мбит/с – и каждое пятое домохозяйство (20 проц.) в сельской местности. Стандарт мобильной связи LTE доступен для 92 проц. домохозяйств. ■

ПАНОРАМА

ЦЕНИМЫЙ ТОРГОВЫЙ ПАРТНЕР

Важнейшие экспортные товары, по группам (2014)
**17,9%**

Автомобили & комплектующие

**14,5%**

Станки и оборудование

**9,5%**

Изделия химической промышленности

**7,9%**

Аппаратура для обработки данных

**6,0%**

Электрооборудование

Германский экспорт

по регионам (2014)

Страны Европы – важнейшие рынки сбыта для Германии. 68 проц. германского экспорта идет туда. За пределами Европы ведущие позиции занимают США (8,5 проц.) и Китай (6,6 проц.).

 Еврозона
36,6%

 ЕС
без еврозоны
21,4%

 Остальная
Европа
без ЕС
10,0%

 Австралия
и Океания
0,8%

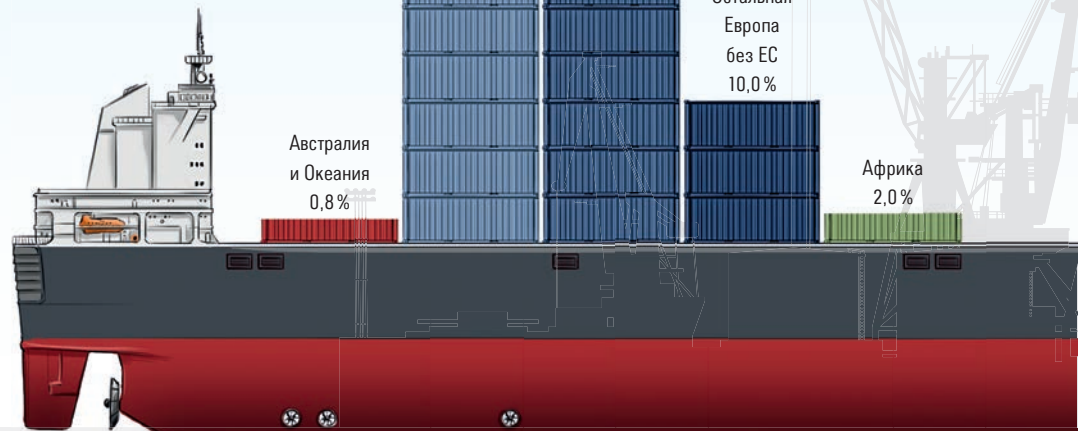
 Африка
2,0%
**1.119 млрд. евро**

Стоимость экспорта

**889 млрд. евро**

Стоимость импорта

**50%**

Экспортная квота

**25%**

Зависящие от экспорта рабочие места

25 крупнейших экспортных рынков Германии (в проц., 2014)

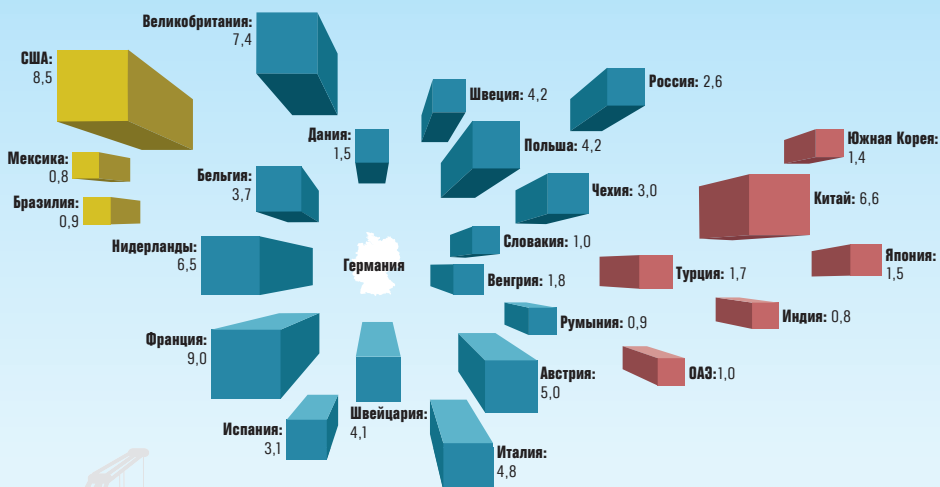

5,6 млн.

Произведенные в Германии
легковые автомобили германских
производителей



9,3 млн.

Произведенные в Германии
легковые автомобили германских
производителей



150

Ведущие ярмарки
в Германии



254

Участие в зарубежных
ярмарках и выставках

ТЕМА

ПРИВЛЕКАТЕЛЬНЫЙ РЫНОК ТРУДА

Германский рынок труда – несмотря на финансовый и экономический кризис – с 2008 г. взял курс на позитивное развитие. В июле 2015 г. в Германии работали 42,8 млн. человек, имеющих обязательную социальную страховку. Высокий уровень занятости (свыше 73,5 проц.), несмотря на слабые импульсы со стороны мировой экономики, отражает хорошую экономическую ситуацию. Германия – одна из стран ЕС с самым низким уровнем безработицы. В 2014 г. он составил в среднем 6,7 проц. – самый низкий уровень с 1991 г. Прежде всего рост в отраслях, связанных со сферой услуг, позитивно сказывается на рынке труда. Согласно исследованию Института по изучению рынка труда и профессиональной квалификации (IAB), перемены в сторону развития общества услуг в

предстоящие годы будут активно продолжаться. Типичным явлением на рынке труда стал и рост занятости неполный рабочий день.

Низкая безработица среди молодежи привлекла внимание других стран к успешной дуальной системе профтехобразования, которая отличается от чисто школьного обучения, характерного в большинстве стран для приобретения профессии. Около половины молодых людей в Германии после окончания средней школы изучают одну из 350 признанных государством профессий в рамках дуальной системы профтехобразования. Практическая часть 3-4 дня в неделю изучается на предприятии, 1-2 дня в неделю проходит теоретическое обучение в профессиональной школе. Многие страны сейчас перенимают такую дуальную систему.

 **ИНФОРМАЦИЯ**

Карьерный компас по Германии – созданное в 2015 г. приложение на немецком и английском языках широко информирует о возможностях получения профтехобразования, высшего образования и работы в Германии. Оно предназначено прежде всего для молодых людей за рубежом и дает возможность получить информацию по всем вопросам. Здесь же рассказывается о корпоративной культуре в германских фирмах и даются полезные рекомендации по подаче заявлений. Более 200 ссылок напрямую ведут на соответствующие сайты.

→ deutschland.de

В целях создания современного, справедливого и прозрачного рынка труда федеральное правительство реализовало множество соответствующих проектов. С начала 2015 г., например, действует установленная законом минимальная оплата труда в размере 8,50 в час, отчего выиграли пока 3,7 млн. человек. В свою очередь женская квота призвана обеспечить равноправие мужчин и женщин при выдвижении на руководящие посты. Предприятия, акции которых котируются на бирже и где существует система участия работников в принятии решений, с 2016 г. должны предоставлять женщинам 30 проц. мест в своих наблюдательных советах. А «Закон о единстве тарифов» гаранти-



Дуальная система профтехобразования: германскую модель, сочетающую теорию и практику, перенимают многие страны

рует, что на предприятии одна и та же деятельность должна оплачиваться по одинаковым тарифам. И еще: кто в течение более 45 лет был застрахован в системе обязательного пенсионного страхования, тот с 1 июля 2014 г. может выходить на пенсию в 63 года без каких-либо потерь в ее размере.

На фоне демографических изменений обеспечение экономики специалистами – одна из самых приоритетных задач. Одним из централь-

ных проектов в плане открытия рынка труда является «Make it in Germany», многоязычный интернет-портал для иностранных специалистов. Он информирует специалистов, заинтересованных в иммиграции, о шансах на карьеру и содержит актуальные вакансии по дефицитным профессиям (сфера здравоохранения, инженерное дело, ИТ). Кроме того, выпускники вузов и специалисты с помощью «синей карты ЕС» могут получить ничем не осложненный доступ на германский рынок труда. ■

ОКРУЖАЮЩАЯ СРЕДА & КЛИМАТ

Пионер климатической политики • Инициатор сотрудничества по климату •
Проект поколений «Энергетический поворот» • Отрасль будущего Greentech • Устойчивая
ветроэнергетика • Жизненно важное разнообразие

ЗНАКОМСТВО

ПИОНЕР КЛИМАТИЧЕСКОЙ ПОЛИТИКИ

XXI век считается «веком окружающей среды». Это означает: в ближайшие десятилетия решается вопрос о том, как сильно изменятся естественные условия жизни на Земле для будущих поколений. Главной опасностью считается прежде всего ускоренное изменение климата. Охране окружающей среды и климата в Германии уже давно придается большое значение. На мировой арене Федеративная Республика – один из пионеров защиты климата и расширенного использования возобновляемых источников энергии (ВИЭ).

Благодаря перестройке энергетического сектора, обозначаемой как энергетический поворот, Германия оставляет в прошлом эпоху энергетики на базе ископаемого сырья и атома и встает на путь, ведущий к устойчивому энергетическому будущему. Сюда следует отнести и постепенный отказ от использования атомной энергии к 2022 г. Кроме того, к 2020 г. Герма-

ния намерена сократить выбросы CO₂ на 40 проц. по сравнению с 1990 г., к 2050 г., как минимум, – на 80 проц. В конце 2014 г. было достигнуто сокращение на 27 проц.

В глобальном масштабе федеральное правительство также активно выступает в защиту окружающей среды, за сотрудничество по энергетическим вопросам и за развитие, отвечающее интересам защиты климата. Германия – движущая сила в рамках ЕС, который после всемирного саммита ООН в Рио-де-Жанейро в 1992 г. выступает в роли маяка в области международной климатической политики. Он поддерживает цель – ограничить глобальное потепление максимум двумя градусами по Цельсию. Для этого необходимо сократить выбросы CO₂ в промышленных странах на 80-95 проц. В период председательства Германии в «Группе семи» в 2015 г. ведущие промышленные страны приняли решение ускоренно отказаться от ►

ВИДЕО  АР-ПРИЛ.



Окружающая среда & климат: видео по теме
→ tued.net/ru/vid4



Путь, ведущий к эпохе возобновляемых энергий, необратим

- ▶ использования ископаемых энергоносителей. Полная «декарбонизация» должна быть достигнута в течение этого столетия. Секретариат ООН, курирующий реализацию Рамочной конвенции ООН об изменении климата, расположен в федеральном городе Бонне.

Здоровая окружающая среда служит предпосылкой для высокого качества жизни. С 1994 г. охрана окружающей среды закреплена в Основном законе в качестве цели государственной политики. Индикаторы качества воздуха и воды вот уже много лет демонстрируют заметные улучшения. Выбросы таких вредных веществ, как диоксид серы и монооксид азота сильно сократились – в том числе благодаря внедрению фильтров на угольных электростанциях и автомобильных катализаторов. Германия преследует стратегию, нацеленную на сочетание экономического роста с охраной окружающей среды в духе устойчивого хозяйствования. Основными рычагами для этого наряду с расширенным использованием ВИЭ служат по-

вышение энерго- и ресурсоэффективности, а также умное использование возобновляемого сырья. Это стратегия с двойными дивидендами. Ведь, с одной стороны, снижается нагрузка на окружающую среду и климат, а, с другой, появляются новые сферы деловой деятельности и новые рабочие места. ■

→ С Е Т Ь

UNFCCC

Секретариат Рамочной конвенции ООН об изменении климата → unfccc.int

BMUB

Федеральное министерство окружающей среды, охраны природы, строительства и безопасности ядерных реакторов
→ bmub.bund.de

BUND

Союз охраны окружающей среды и природы Германии → bund.net



Ветро- и гелиоэнергетика – важнейшие и самые выгодные в Германии поставщики возобновляемой энергии

ИГРОКИ & ИНСТРУМЕНТЫ

Федеральное ведомство по окружающей среде

Подчиненное федеральному министерству окружающей среды ведомство оказывает поддержку федеральному правительству в виде научной экспертизы. Оно отвечает за исполнение экологических законов, например за допуск химикатов, фармацевтических препаратов и пестицидов, а также за информирование общественности по вопросам охраны окружающей среды.

→ umweltbundesamt.de

Германское энергетическое агентство

Германское энергетическое агентство (DENA) – центр компетенции по энергоэффективности, возобновляемым источникам энергии и энергетическим системам. Оно поддерживает реализацию энергетического поворота и выступает за то, чтобы производить и использовать энергию как можно эффективнее, безопаснее, дешевле и с учетом интересов защиты климата.

→ dena.de

Agora Energiewende

«Мозговой трест» Agora Energiewende видит себя форумом для диалога с игроками в сфере энергетической политики.

→ agora-energiewende.org

Потсдамский институт по изучению последствий изменения климата

Институт исследует важные проблемы в таких сферах, как глобальные изменения, воздействие климата и устойчивое развитие.

→ pik-potsdam.de



Германское общество по международному сотрудничеству

Общество (GIZ) – оперирующее по всему миру федеральное предприятие. Оно поддерживает федеральное правительство в реализации целей в области политики развития. GIZ консультирует развивающиеся и пороговые страны по вопросам защиты климата и справедливого и устойчивого использования водных ресурсов.

→ giz.de

Федеральное ведомство по охране природы (BfN)

занимается охраной природы на национальном и международном уровнях. BfN предлагает на своем сайте хорошие карты природоохранных зон.

→ bfm.de



+ DIGITAL PLUS

Более подробная информация по всем темам главы: прокомментированные списки ссылок, статьи, документы, выступления; плюс такие понятия, как Рамочная конвенция

ООН об изменении климата, выбросы парниковых газов, закон о возобновляемых источниках энергии и цели ЕС в области защиты климата. → tued.net/ru/dig4

ТЕМА

ИНИЦИАТОР СОТРУДНИЧЕСТВА ПО КЛИМАТУ

На международном уровне Германия вносит важный вклад в то, чтобы тема защиты климата активно присутствовала в повестке дня. В этом плане федеральное правительство выступало инициатором еще во время переговоров по Киотскому протоколу от 1997 г. Этот договор обязывал индустриальные страны сократить выбросы парниковых газов к 2012 г. в среднем на 5,2 проц. по сравнению с базисным 1990 г. Германия даже перевыполнила свои планы в рамках Киотского протокола снизить выбросы к 2012 г. на 21 проц. И в ходе переговоров по «посткиотскому договору», который должен вступить в силу в 2020 г., Германия играет активную роль. Цель – заключить обязывающее соглашение по климату с четкими правилами по ограничению выбросов парниковых газов. При этом пороговые и развивающиеся страны также должны взять на себя обязательства по защите климата, наряду с этим им должно быть обещано заметное наращивание объемов по-

мощи для адаптации к изменениям климата и передачи технологий. В группе индустриальных стран ЕС служит маяком в достижении целей по выбросам CO₂. Он обещал сократить эти выбросы к 2030 г., как минимум, на 40 проц. по сравнению с 1990 г. Центральным инструментом служит торговля эмиссионными квотами в рамках ЕС, которая регулирует выбросы CO₂ примерно 11.000 крупных промышленных и энергетических предприятий. Она должна быть реформирована с целью повышения эффективности.

Особое сотрудничество с США и Канадой имеет место в рамках «Трансатлантического климатического моста». Передовая роль Германии в климатических исследованиях поддерживается деятельностью университетов и институтов, таких, например, как Потсдамский институт по изучению последствий изменения климата и Вуппертальский институт климата, окружающей среды и энергетики. ■

В ЕХИ

1976

Федеральное министерство научных исследований принимает решение о строительстве 100-метровой ветроэнергетической установки (Growian) в Северной Германии. Но первый эксперимент с энергией ветра терпит крах. В 1988 г. установку сносят.

1987

В Кайзер-Вильгельм-Когге на западном побережье земли Шлезвиг-Гольштейн вступает в строй первый немецкий ветроэнергетический парк. С тех пор 32 ветряка превращают североморский ветер в электроэнергию.

1991

Закон о подаче электроэнергии в сети регулирует обязательство энергетических компаний покупать по утвержденным тарифам электроэнергию, произведенную на базе возобновляемых источников энергии (ВИЭ).



Секретариат в Бонне контролирует реализацию Рамочной конвенции ООН об изменении климата

2000

Вступает в силу закон о возобновляемых источниках энергии (EEG). В нем, в частности, в законном порядке закреплено преимущество электроэнергии, произведенной на базе ВИЭ, при подаче в сети и при подключении к сети. EEG становится важной вехой.

2011

После аварии на АЭС Фукусима правительство принимает важные решения в области энергетической политики с тем, чтобы к 2022 г. постепенно отказаться от атомной энергии и обеспечить энергообеспечение, отвечающее требованиям экологии.

2014

Благодаря изменениям в законе о ВИЭ в центр внимания выдвигается экономическая эффективность и способность планировать расширенное использование ВИЭ; к 2025 г. доля «зеленой» электроэнергии должна вырасти до 40-45 проц.

ТЕМА

ПРОЕКТ «ЭНЕРГЕТИЧЕСКИЙ ПОВОРОТ»

Энергетический поворот – важнейшая экономическая и политико-экологическая задача, стоящая перед Германией. Энергетическим поворотом называют перестройку германской системы энергоснабжения: переход от нефти, угля, газа и атомной энергии к возобновляемым источникам энергии (ВИЭ). Самое позднее к 2050 г. в Германии доля ВИЭ в снабжении электроэнергией должна составить, как минимум, 80 проц., в общем энергоснабжении – 60 проц. В качестве следующего шага к 2022 г. постепенно будут отключены все АЭС; кроме того, к 2025 г. 40-45 проц. поставляемой электроэнергии должны производиться на базе ВИЭ. С середины 2015 г. работают еще только восемь АЭС, доля которых в общем производстве электроэнергии составляет около 15 проц. Феде-

ральное правительство тем самым продолжает устойчивую перестройку энергетической системы, начавшуюся еще в 2000 г. с принятия первого решения по постепенному отказу от атомной энергии и поддержки закона о ВИЭ. Содействие использованию ВИЭ началось в Германии еще в 90-е годы; в 2000 г. это было закреплено законом о ВИЭ (EEG).

Запланированный отказ от атомной энергии

В том же 2000 г. тогдашнее федеральное правительство согласовало с германскими энергетическими компаниями постепенный отказ от использования атомной энергии к 2022 г. Решения федерального правительства по энергетическому повороту от 2011 года продолжают таким образом традицию перестройки системы энергоснабжения в сторону использования устойчивых источников энергии. Ускоренную перестройку энергетической системы, по которой в 2011 г., после аварии на АЭС Фукусима в Японии, было принято решение представленными в Бундестаге партиями и которое было решительно одобрено подавляющим большинством населения, правительство рассматривает как «необходимый шаг на пути к индустриальному обществу, приверженному идее устойчивого развития и сохранения мироздания».

Однако от энергетического поворота должны выиграть не только окружающая среда и климат, но и германская экономика: прежде всего

ПЕРЕЧЕНЬ

- Крупнейший ветроэнергетический парк на суше: Ройсенкёге в Шлезвиг-Гольштейне
- Крупнейший офшорный ветроэнергетический парк: alpha ventus в Северном море
- Самый мощный ветрогенератор: E126/7570 кВт Enercon
- Крупнейший гелиоэнергетический парк: Мойро/Шипкау
- Крупнейшая биржа электроэнергии: EEX (European Energy Exchange) в Лейпциге



Офшорные ветроэнергетические парки в Северном море – несущие опоры энергетического поворота

должна быть уменьшена зависимость от импорта нефти и газа. На сегодняшний день Германия расходует ежегодно около 80 млрд. евро на импорт угля, нефти и газа. Эта сумма в ближайшие годы должна постепенно уменьшаться за счет создания добавленной стоимости в стране в сфере ВИЭ; кроме того, благодаря этим мерам появятся дополнительные шансы на экспорт и перспектива создания новых рабочих мест. Еще одна центральная задача состоит в том, чтобы укрепить «вторую опору» энерге-

тического поворота – более экономное и эффективное использование энергии. В промышленности и на крупных коммерческих предприятиях уже достигнута существенная экономия, стандарты здесь высокие. Необходимость наверстать упущенное по-прежнему имеется на небольших предприятиях и в сфере общественных зданий. Для повышения энергоэффективности особое значение приобретает прежде всего энергетическая санация старых зданий. Она получает финансовую поддержку со сторо-



ны федерального правительства. На здания приходится около 40 выбросов CO_2 . Потребление электроэнергии, которое с 2007 г. слегка снижается, также следует уменьшать: для достижения изначально сформулированной в энергетической концепции цели – сократить его на 10 проц. к 2020 г. – необходимы дальнейшие усилия.

Цель энергетического поворота – это не только минимизация рисков, но и защита климата, а также повышение безопасности энергоснабжения. Благодаря динамичному расширению использования ВИЭ удалось заметно повысить долю энергии, не связанной с выбросами CO_2 , в электроэнергетической корзине. Доля «зеленой» электроэнергии в брутто-производстве электроэнергии в 2014 г. составила 26 проц., в общем объеме потребляемой электроэнергии она в первом полугодии 2015 г. достигла 32,5 проц. В солнечные рабочие дни с помощью фотогальваники можно покрывать порой до 25 проц. потребностей в электроэнергии, в воскресенье и праздничные дни – даже до 50 проц. 38,7 проц. всех новых жилых зданий

обогреваются уже с помощью ВИЭ. К началу 2015 г. были установлены 1,5 млн. фотогальванических установок номинальной мощностью примерно 38,5 гигаватт. По установленным мощностям Германия занимает 3-е место в мире, после Китая и США.

В успешный и рассматриваемый во многих странах как образец закон о ВИЭ (EEG) в 2014 г. были внесены изменения. Целью при этом было обеспечить доступность (по стоимости) и надежность снабжения для граждан и для экономики. Для справки: финансовое бремя по так называемой раскладке согласно EEG, в рамках которой растущие расходы на расширение производства экологически чистой электроэнергии в определенной пропорции перекладываются на потребителей, в результате мощного развития гелиоэнергетических установок и модификации расчетов после 2009 г. заметно выросло. Это вызвало общественную дискуссию по поводу стоимости «зеленой» электроэнергии и энергетического поворота. В 2015 г. финансовое бремя в рамках этой раскладки впервые снизилось. Кроме того, феде-

ДИАГРАММА Брутто-производство электроэнергии в 2014 г.

Производство электроэнергии

Производство электроэнергии на базе ВИЭ в 2014 г. снова выросло и составило 26 проц. от общего объема произведенной электроэнергии в Германии.

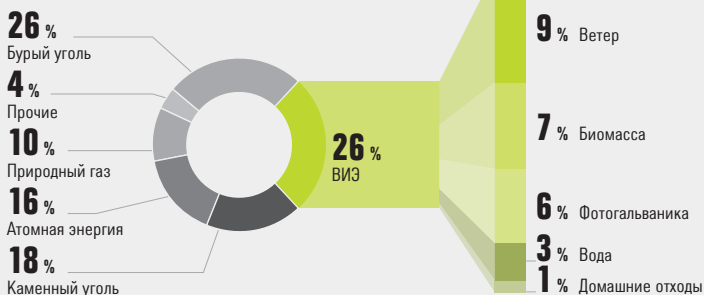

ральное правительство работает над новым дизайном рынка электроэнергетики, призванным обеспечить стабильность снабжения несмотря на сильный рост колеблющихся объемов электроэнергии, произведенной на базе ветра и солнца. Здесь речь идет, в частности, о том, чтобы обеспечить наличие гибко используемых газовых электростанций, дающих заметно меньше выбросов CO₂, чем угольные электростанции.

Энергетический поворот требует не только строительства новых, «зеленых» теплоэлектростанций. Для надежного снабжения требуется адаптировать электросети к изменившейся структуре производства электроэнергии. Для этого, например, планируется прокладка нескольких тысяч километров дополнительных высоковольтных ЛЭП. Электроэнергия на базе ветра, производимая главным образом на севере Германии, сможет таким образом попадать в экономически сильные центры потребления на юге страны. Необходимо развивать и региональные сети, чтобы принимать подаваемую децентрализованно электроэнергию, произве-

денную на базе солнечной энергии. Нередко развитие сетей наталкивается на сопротивление граждан в регионах, где новые трассы должны проходить вблизи жилых районов. Операторы сетей пытаются своевременно учитывать сомнения граждан. ■

В МИРЕ

Климатическое исследование

800 ученых из 80 стран работают на МГЭИК (Межправительственная группа экспертов по изменению климата), на «климатический совет» ООН. Весной 2015 г. группа экспертов опубликовала сводный доклад в рамках 5-го доклада МГЭИК о состоянии дел. Выбросы парниковых газов, говорится в нем, являются главной причиной изменения климата. Для того, чтобы ограничить глобальное потепление 2 градусами, необходимы радикальные шаги.

→ ipcc.ch



Выбросы CO₂ в 2013 г./доля в мире



Доля электроэнергии, произведенной на базе ВИЭ в Германии (частично прогнозы)

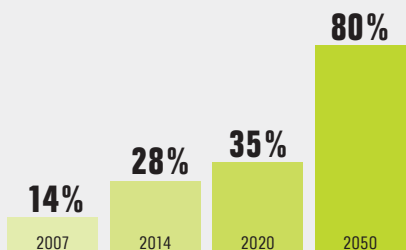

ТЕМА

ОТРАСЛЬ БУДУЩЕГО GREENTECH

Ведущая роль Германии в сфере технологий для защиты окружающей среды, применения ВИЭ и эффективного использования ресурсов позитивно влияет на экономику и рынок труда. Экологическая отрасль экономики вносит важный вклад в устойчивый экономический рост и содействует разработке новых технологий: в сферах энергетики, информации и коммуникации, а также материалов. Около 2 млн. человек заняты в сфере экотехнологий; почти каждое пятое рабочее место носит титул «зеленого». Таким образом Германия входит в десятку ведущих стран по показателям занятости в сферах, связанных с ВИЭ. В самой отрасли

доминируют малые и средние предприятия, но важными игроками являются и такие концерны, как Siemens. Под брендом «Greentech Made in Germany» фирмы добиваются заметных экспортных успехов; их доля на мировом рынке составляет около 15 проц. Благодаря «экспортной инициативе по экотехнологиям» Германия намерена и дальше улучшать свои показатели и позиционировать себя прежде всего как оферента интегрированных решений.

Электромобильность – важная тема будущего экотрасли

Благодаря электромобильности защита окружающей среды и климата должна получить дополнительный стимул. Будущее электромобильности стоит на повестке дня и в Китае, Японии и Северной Америке. Федеральное правительство и автомобильная отрасль преследуют амбициозную цель превратить Германию в ведущий рынок электромобильности и поучаствовать в использовании потенциала этого глобального рынка. К 2020 г. по немецким дорогам должны ездить около 1 млн. электромобилей, содействуя дальнейшему снижению выбросов CO₂; ведь на автотранспорт приходится шестая часть всех таких выбросов. Немецкие автопроизводители активно занимаются концепциями электромобильности и предлагают (на конец 2015 г.) 29 моделей электромобилей, в том числе BMW i3. Владельцам таких машин федераль-

ЦИФРА

1,79 млн.

километров – такова протяженность германских электросетей. Расстояние, равное тому, если 45 раз обогнуть экватор. Основная часть сетей длиной 1,44 млн. км (80 проц.) проложена под землей. Около 350.000 км приходится на воздушные линии. Межрегиональные высоковольтные ЛЭП имеют протяженность 34.810 км. В рамках энергетического поворота планируется строительство около 2.650 км новых электросетей.

→ bundesnetzagentur.de



Электромобильность – одна из больших тем будущего германской автомобильной промышленности

ное правительство пообещало свободный проезд по автобусной полосе, зарезервированные места на стоянках и особые автомобильные номера с тем, чтобы содействовать популяризации электромобилей. Одновременно оно заметно увеличило ассигнования на энергетические исследования; прежде всего в центре внимания находятся исследования, связанные с аккумуляторами для электромобилей. Проект «Аккумулятор 2020» считается образцовым, он призван

дать новые, эволюционно продвинутые материалы для изучения и разработки эффективнейших аккумуляторных систем.

На сегодняшний день в германских и европейских университетах и вузах появились около 1000 инновационных курсов обучения, связанных с ВИЭ и энергоэффективностью и привлекающих множество студентов, желающих получить международное образование. ■

ПАНОРАМА

ЭНЕРГЕТИЧЕСКИЙ ПОВОРОТ

Устройство современного немецкого ветрогенератора

Energcon E-126, номинальная мощность – 4.200 кВт

- 1 Держатель генератора
- 2 Азимутальный привод
- 3 Кольцевой генератор
- 4 Лопастной адаптер
- 5 Втулка ротора
- 6 Лопасть ротора

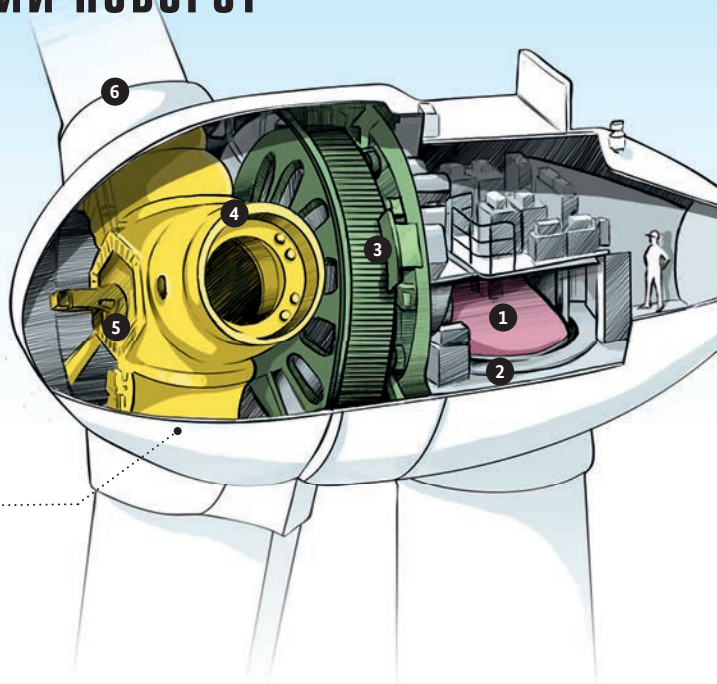
**Ветроэнергетическая установка (ВЭУ)**

Ветер приводит в движение лопасти ротора. Генератор преобразует механическую энергию в электрическую.

Трансформаторная подстанция

Трансформаторная подстанция передает электроэнергию в подходящей форме оператору сети.

Подстанция

На подстанции среднее напряжение преобразуется в высокое для передачи на большие расстояния.

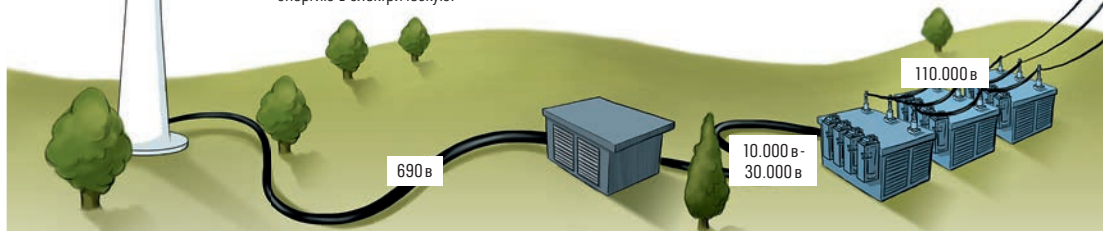
**на 50 %**

больше электроэнергии на базе ВИЭ (2010 - 2014)

**на 30 %**

меньше электроэнергии на базе АЭС (2010 - 2014)

**371.000**

занятых в сфере использования ВИЭ

**18.000**

новых рабочих мест в год благодаря энергетическому повороту (до 2020 г.)

Использование энергии ветра и солнца по федеральным землям,

мощность в МВт

- Солнечная энергия
- Энергия ветра

32,5%

В первой половине 2015 г. доля ВИЭ в потребляемой электроэнергии составила 32,5 проц.

25.000

К концу 2014 г. в Германии были установлены 25.000 ветроэнергетических установок (ВЭУ).

1,5 млн.

К концу 2014 г. в Германии были установлены 1,5 млн. фотогальванических установок.

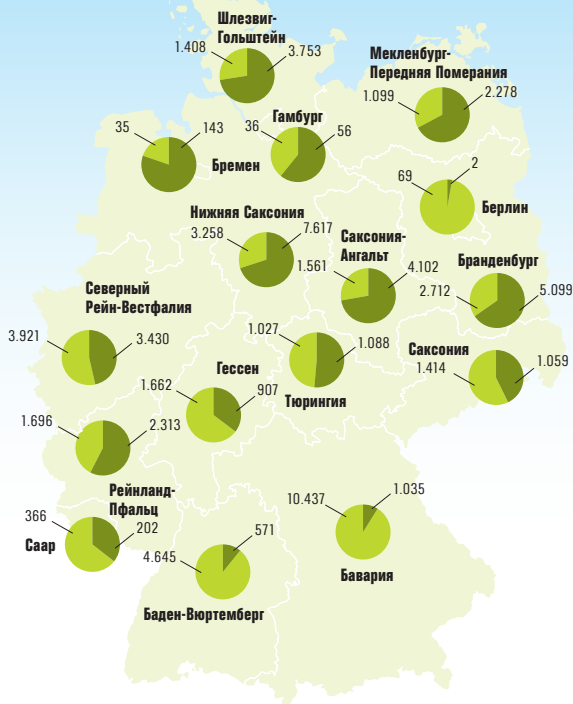

Электросеть

По сети высоковольтных ЛЭП электроэнергия распределяется по отдельным регионам.

до 380.000 в

Подстанция

На второй подстанции высокое напряжение преобразуется в напряжение 230 вольт.

230 в

Домохозяйства

Одна ВЭУ мощностью 5 МВт может покрыть годовую потребность около 4900 домохозяйств, насчитывающих примерно 14.600 человек.



12,3 млрд. евро
на новые ВЭУ (2014)



3,1 млрд. евро
на новые гелиоэнергетические установки (2014)



1,79
млн. км электросетей



35.000
км «электроавтомобанов»

ТЕМА

ЖИЗНЕННО ВАЖНОЕ РАЗНООБРАЗИЕ

Германия – страна с большим биологическим разнообразием. Здесь имеются около 48.000 видов животных и 24.000 видов высших растений, мхов, грибов, лишайников и водорослей. Защита естественных основ жизни является официальной государственной целью, с 1994 г. закрепленной в Основном законе. Выделены территории для 16 национальных парков и 15 биорезерватов ЮНЕСКО, имеющих самый различный характер и расположенных в разных местах между Северным морем и Альпами; кроме того, имеются тысячи природоохраненных зон.

Германия является участницей важнейших международных соглашений по биоразно-

образию и участвует в почти 30 межгосударственных соглашениях и программах, цель которых – охрана природы. Ратифицировав Конвенцию ООН о биологическом разнообразии, правительства 196 стран взяли на себя обязательство существенно снизить темпы утраты биоразнообразия. До сих пор, однако, не удалось добиться обратной тенденции в вымирании видов. В 2010 г. на Конференции сторон конвенции в Нагое (Япония) были приняты международно-правовые рамки для доступа к генетическим ресурсам и справедливого распределения выгод. Нагойский протокол вступил в силу в 2014 году.

В Германии свыше 40 проц. видов позвоночных и растений считаются находящимися под угрозой исчезновения. По этой причине следует наращивать усилия по охране природы и видов на суше, в водоемах, а также в Северном и Балтийском морях. Приоритетная цель – уменьшить разрушение жизненных пространств в результате строительства жилья и дорог, влияния вредных веществ, используемых, в частности, в интенсивном сельском хозяйстве, и чрезмерного применения удобрений. Использование площадей для жилищного и дорожного строительства должно снизиться с 70 до 30 га в день. Кроме того, планируется на 2 проц. территории страны допустить существование «диких мест» и 5 проц. лесов оставить в природном состоянии. В 2015 г. многие бывшие военные полигоны общей площадью 31.000 га были реформативно-

 ИНФОРМАЦИЯ

В Германии еще несколько лет тому назад снова стали водиться многие виды диких животных. Волки в более чем 30 стаях (общая оценочная численность - 300 экземпляров) вновь рыскают по восточным и северным землям. Все чаще встречаются также лесные коты и рыси. Число гнездящихся орланов-белохвостов достигло невиданных масштабов; бобры снова становятся почти привычным явлением. Можно встретить также отдельные экземпляры лося и бурого медведя, перебравшиеся в Германию из соседних восточных стран.

→ wwwf.de

КАРТА

Биосферные резерваты ЮНЕСКО и национальные парки в Германии



ны под нужды охраны природы, в том числе это были торфяники и пустоши.

Усиленное внимание уделяется охране морской среды. Моря отличаются большим биологическим разнообразием, они служат источником сырья, энергии и продовольствия. Их экосистемы во многом перегружены из-за добычи нефти, судоходства, перелова рыбы, попадания в них плохо перерабатываемых веществ и закисления, вызванного CO_2 . Как показывают

данные Всемирной продовольственной организации, глобальное производство рыбной и аквакультурной продукции с 80-х годов выросло больше, чем в два раза. На саммите «Группы семи» главы государств и правительств в 2015 г. обсуждали пути улучшения сохранности морских экосистем. Более сильно будут защищены в будущем и пойманные в условиях дикой природы дикие животные. Импорт диких особей в ЕС, а также коммерческие биржи диких животных в Германии должны быть запрещены. ■



ОБРАЗОВАНИЕ & ЗНАНИЕ

Сильный научный регион • Динамичный вузовский ландшафт •

Передовые научные исследования • Научные сети • Активная внешняя политика в сфере науки •

Привлекательная школьная система

ЗНАКОМСТВО

СИЛЬНЫЙ НАУЧНЫЙ РЕГИОН

Германия входит в число наиболее передовых в плане научных исследований и академического образования стран. Об этом красноречиво свидетельствует 3-е место среди стран с наибольшим числом Нобелевских лауреатов (более 80 человек). В нынешнем глобальном мире знание считается важным «сырьем», а потому у Германии – с ее большими традициями в области науки и техники – неплохие шансы в конкурентной борьбе за лучшие головы. В научном ландшафте Германии можно выделить трех основных игроков – плотную сеть из 400 вузов, известные во всем мире внеуниверситетские научно-исследовательские институты и мощные научно-производственные кластеры. Именно благодаря успехам в научных исследованиях Германия является чемпионом по экспорту хайтек-продукции (12% от объема мировой торговли) и лидером в области инноваций среди стран Европейского Союза (ЕС). Также Германия входит в группу из немногих

стран, которые инвестируют более 2,5% своего валового внутреннего продукта в научные исследования и технические разработки.

Политиками и вузовским руководством был проведен ряд реформ, целью которых является дальнейшее развитие и интернационализация Германии как научного региона. К их числу относится принятая в 2008 г. «Инициатива квалификации». Она проходит под лозунгом «Подъем благодаря образованию» и предлагает различные программы поддержки в течение всей карьеры. В числе других успешных мер следует назвать «Инициативу превосходства», в ходе которой был определен целый ряд международно-ориентированных школ докторантов и элитных кластеров, «Пакт о высшей школе-2020», «Хайтек-стратегию», «Пакт в поддержку научных исследований и инноваций», а также «Стратегию по интернационализации». Благодаря своим успехам в ►

ВИДЕО  AR-ПРИЛ.



Образование & наука: видео на тему
→ tued.net/ru/vid5

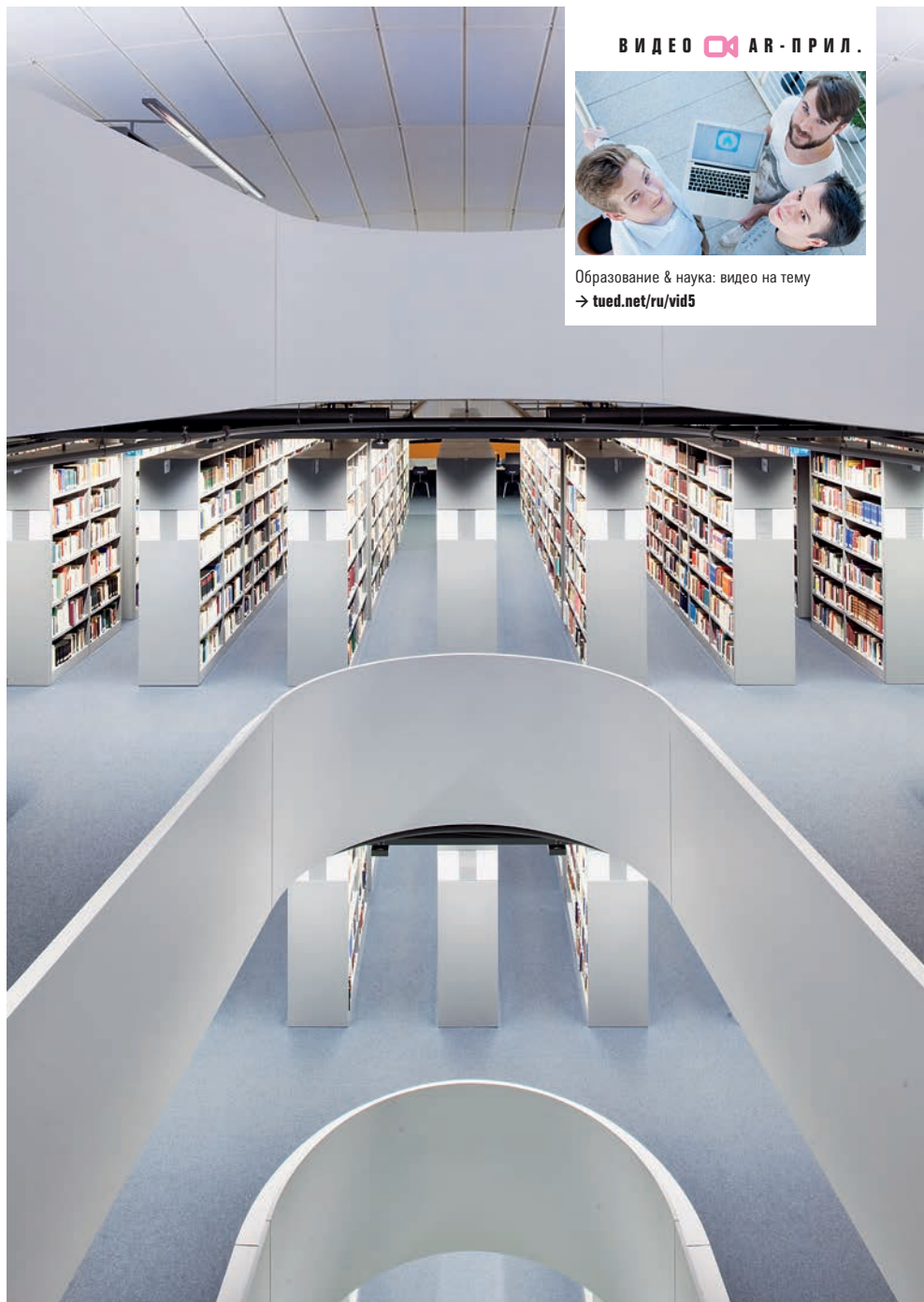

Учиться в Германию едут студенты из самых разных стран мира



- ▶ научных исследованиях Германия в 2014 г. стала первой страной в ЕС, которая представила стратегию по дальнейшему формированию Европейского научно-исследовательского пространства (EFR).

Особый акцент ставится на интернационализации науки и образования. В ходе Болонского процесса большинство образовательных программ перестроилось на двухступенчатую систему бакалавр-магистр, многие курсы читаются на иностранном языке. Для студентов из-за рубежа Германия уже стала одной из самых популярных стран после США и Великобритании. Мобильность студентов из Германии в другие страны тоже высока. Число иностранных сотрудников вузов за последние десять лет также увеличилось почти на 2/3 и составляет сейчас около 10%. Многие германские вузы активно присутствуют на международном рынке образовательных услуг: они «экспортируют» свои образовательные программы и помогают в организации высших

школ по германской модели. В международной перспективе германская система образования сравнительно хорошо «привязана» к потребностям рынка труда. 86% взрослых людей имеют за спиной законченное среднее или высшее образование. В среднем по ОЭСР этот показатель составляет лишь 75%. ■

→ СЕТЬ

Research Explorer

Справочник научно-исследовательских учреждений (более 23.000 институтов)
→ research-explorer.de

Research in Germany

Центральная информационная платформа по инновациям и исследованиям в Германии
→ research-in-germany.org

DWIH

Дома немецкой науки и инноваций в разных странах мира
→ germaninnovation.info



Стартовая площадка для успешной профессиональной карьеры: диплом об окончании вуза

ДЕЙСТВУЮЩИЕ ЛИЦА & ИНСТРУМЕНТЫ

Немецкое научно-исследовательское сообщество

Немецкое научно-исследовательское сообщество (DFG) – главная организация, занимающаяся поддержкой исследований в вузах и научно-исследовательских институтах с государственным финансированием.

→ dfg.de

Конференция ректоров вузов

Конференция ректоров вузов (HRK) – объединение государственных и государственно признанных вузов в Германии. База данных «Вузовский компас» информирует об учебных планах и проектах международного сотрудничества.

→ hrk.de, hochschulkompass.de

«Леопольдина»

Старейшая академия наук в мире «Леопольдина» (Галле) насчитывает 1.500 членов.

→ leopoldina.org

Внеуниверситетские научно-исследовательские организации

Общество им. Макса Планка, Общество им. Фраунгофера, Объединение им. Гельмгольца и Объединение им. Лейбница – основные внеуниверситетские организации, финансируемые федерацией и землями.

→ mpg.de, fraunhofer.de, helmholtz.de, leibniz-gemeinschaft.de

Фонд им. Александра фон Гумбольдта

Фонд им. Гумбольдта поддерживает ведущих ученых и научный обмен.

→ humboldt-foundation.de



Немецкая служба академических обменов

DAAD – крупнейшая организация, занимающаяся поддержкой студенческого и научного обмена. В глобальную сеть DAAD входят 71 зарубежное представительство и информационный центр.

→ daad.de, studieren-in.de

Портал выпускников Германия

Портал выпускников Германия – глобальная площадка для тех, кто когда-либо учился, занимался научными исследованиями или работал в Германии.

→ alumniportal-deutschland.org

Инициатива «Школы: партнеры будущего»

Инициатива Министерства иностранных дел PASCH связывает в единую сеть более 1.700 немецких спецшкол во всем мире.

→ pasch-net.de



+ DIGITAL PLUS

Более подробная информация по всем темам главы – списки ссылок с комментариями, статьи, документы, информация по ключевым словам «Болонский процесс», «интернационализация», «законченное высшее образование», «ограничение допуска в вуз».

→ tued.net/ru/dig5



С Ю Ж Е Т

ДИНАМИЧНЫЙ ВУЗОВСКИЙ ЛАНДШАФТ

Вузовский ландшафт Германии чрезвычайно многообразен: университеты с громкими именами в столичных городах вроде Берлина или Мюнхена и не менее престижные университеты в Ахене, Гейдельберге, Карлсруэ. Ядро академического мира составляют средние и небольшие вузы с научными традициями и всемирной славой. В международном Шанхайском рейтинге, в университетских рейтингах QS World University Ranking и Times Higher Education World University Ranking в топ-200 сильнейших вузов стабильно присутствуют 10-12 германских университетов. Особенно сильные позиции у Университета Людвига Максимилиана в Мюнхене, Университета Гейдельберга и Технической школы Мюнхена.

По данным Конференции ректоров вузов (HRK), в 2015 г. студенты могли выбирать из 399 вузов (121 университет, 220 высших специальных школ, 58 высших школ искусств и музыки). В совокупности они предлагают 17.731 образовательных программ. В ходе Болонского процесса, начатого в 1999 г. с целью создания единого европейского академического пространства, 87,4% всех образовательных программ были приведены в соответствие с двухуровневой системой бакалавр/магистр. 238 вузов финансируются государством, 40 – церковью и 121 – частными лицами и компаниями.

Самая популярная неанглоязычная страна среди иностранных студентов

Вузовский ландшафт – по своей структуре и своим задачам – можно разделить на три типа: университет, высшая специальная школа и высшая школа искусств, кино и музыки. Если классические университеты предлагают широкий спектр предметов, то технические университеты (TU) сконцентрированы на фундаментальных исследованиях в инженерно-технических и естественнонаучных дисциплинах. В 2006 г. девять ведущих TU объединились в инициативу TU9. Университеты являются не только учебными заведениями, но и научными центрами. Они до сих пор воплощают собой гумбольдтовский образовательный идеал единства науки и образования. Главные це-

СПИСОК

- Старейший университет: Университет Рупрехта Карла в Гейдельберге (осн. в 1386 г.)
- Самый молодой университет: Высшая медицинская школа Бранденбурга (осн. в 2014 г.)
- Крупнейший полноценный университет: Унив. Людвига Максим. в Мюнхене (50.327 студентов)
- Наиболее привлекательный для международных научных кадров: Свободный университет в Берлине (Humboldt-Ranking 2014)



2,7 млн. студентов учатся в 400 вузах Германии

ли университетов – поддержка молодых научных кадров, трансляция фундаментальных знаний и подготовка самостоятельных исследователей. 220 высших специальных школ (FH), ориентированных прежде всего на прикладные исследования, являются особенностью германского образования; в англосаксонском мире их обычно называют «University of Applied Sciences». В настоящее время обсуждается возможность введения права на защиту диссертаций в высших спе-

циальных школах (пока это право имеют только университеты).

Доля людей с высшим образованием растет: если в 2005 г. доля студентов-первокурсников составляла 37%, то сейчас примерно половина всех молодых людей в Германии поступает в вуз. Федеральный закон о содействии образованию (BAfÖG) дает им возможность закончить обучение независимо от финансового положения семьи. Вместе с ►



КАРТА

Элитные кластеры, колледжи выпускников и концепции будущего в рамках инициативы превосходства

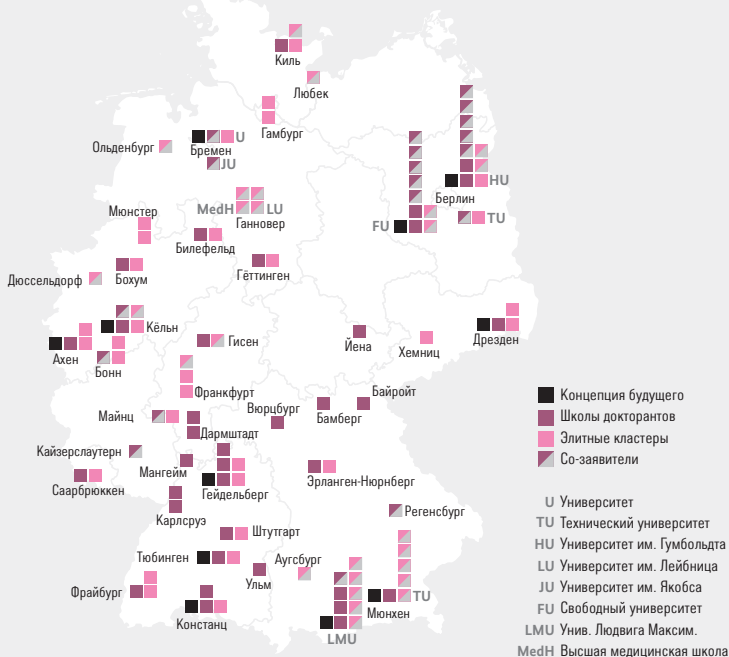

► тем успешное обучение во многом зависит от социального происхождения – среди детей из семей без высшего образования лишь 23% поступают в вузы. В 2014 г. в вузах обучалось 2,7 млн. студентов, из них 301.350 студентов с иностранным паспортом: 218.848 студентов получили аттестат зрелости за рубежом, а 82.502 – в Германии.

С 2011 г. общее число студентов увеличилось на 18%, а число учащихся из-за рубежа – почти на 20% за тот же период. Сегодня занятия в германских университетах посещают вдвое больше иностранцев, чем

в 1996 г. Большинство студентов-иностранцев приезжает из Китая, России и Индии. Германия является самой популярной неанглоязычной страной среди международных студентов. Большую привлекательность в глазах студентов имеют только США и Великобритания. Очень хорошей репутацией пользуются технические университеты – кузницы инженерных кадров. 25% первокурсников в TU – это иностранные учащиеся.

Параллельно германские вузы увеличили количество иноязычных и международных образовательных программ до 1.104. Для

докторантов из других стран создан целый ряд интересных аспирантских программ. Еще одним преимуществом германских вузов является отсутствие платы за образование.

Увеличение интереса к высшему образованию находит поддержку у федерации и земель: в рамках «Вузовского пакта-2020», принятого в конце 2014 г., в ближайшие годы будут профинансированы дополнительно 760.000 бюджетных мест для студентов. Кроме того, пакт рассчитан на период с 2007 по 2023 г. За это время федерация выделяет 20,2 млрд. евро, а земли – 18,3 млрд. евро.

Инициативы для повышения эффективности и усиления интернационализации

С 2005 г. федерация и земли поддерживают наиболее выдающиеся исследовательские проекты и институты в рамках «Инициативы превосходства». В текущей фазе программы (2012–2017) поддерживаются 45 школ докторантов, 43 элитных кластера и 11 концепций будущего в 44 университетах. Объем финансирования на этот период составляет 2,7 млрд. евро. После 2017 г. финансирование должно продолжиться в том же объеме.

Важной темой остается тема интернационализации. Совместное исследование DAAD, Конференции ректоров вузов и Фонда Гумбольдта показало, что в 2014 г. около 300 вузов заключили 5.000 партнерских договоров с вузами из 150 стран – всего около

31.000 договоров о международном сотрудничестве, включая программы двойных дипломов. Многие вузы принимают активное участие в создании германских образовательных программ и организации вузов по германской модели (в Египте, Китае, Иордании, Казахстане, Монголии, Омане, Сингапуре, Венгрии, Вьетнаме и Турции).

Поддерживается и растущая зарубежная мобильность германских студентов. Более 30% уже имеют в своем багаже проведенный за рубежом семестр. В скором будущем каждый второй выпускник германских вузов будет иметь опыт обучения за рубежом. Такие стипендиальные программы, как ERASMUS+ нацелены на финансирование зарубежных стажировок студентов. ■

И Н Ф О

Женщины в Германии сегодня поступают в вуз чаще, чем мужчины и защищают почти половину всех докторских диссертаций, но лишь 21,3% среди профессоров – женщины. Поэтому в 2008 г. федерация и земли начали реализовывать программу «Женщины-профессора». В рамках программы до 2017 г. будет выделено 300 млн. евро на увеличение числа женщин-профессоров в вузах и укрепление структур равноправия. В мае 2015 г. была занята 400-я профессорская позиция, финансируемая в рамках этой программы.

→ bmbf.de/de/494.php



С Ю Ж Е Т

ПЕРЕДОВЫЕ НАУЧНЫЕ ИССЛЕДОВАНИЯ

Заниматься наукой и научными исследованиями в Германии считается очень престижным. В течение последних лет представители бизнеса и политика постоянно увеличивали бюджетные расходы на научную работу. В 2013 г. на финансирование науки ушло 2,84% от валового внутреннего продукта (ВВП). Соответственно, Германия входит в число стран-лидеров, инвестирующих больше 2,5% своего ВВП в научные исследования и инновационные разработки. В общей сложности на НИОКР в Германии в 2013 г. было потрачено почти 80 млрд. евро. Промышленный сектор выделяет около 67%, вузы – 18% и государство – 15%. Исследование «Innovation Union Scoreboard 2015» Европейской Комиссии включило Германию наряду со Швецией, Данией и Финляндией в группу «инновационных лидеров» Европейского Союза (ЕС). В сравнении с другими странами 7% глобальных расходов на НИОКР приходится на Германию, хотя в стране проживает лишь 1,2% населения земного

шара. За период между 2010 и 2013 гг. промышленные предприятия Германии увеличили свои расходы на НИОКР более чем на 22%, так что их объем превысил 57 млрд. евро. Это рекордный уровень инвестиций в инновационные разработки. Федеральное правительство увеличило свои расходы на образование и научные исследования на 65% (с 2005 по 2015 г.). В 2015 г. в бюджет заложены 15,3 млрд. евро на образование и науку, а до 2017 г. планируется дальнейший рост на 25%.

Результаты, полученные немецкими учеными, впечатляют. В конце 2014 г. был опубликован «Nature Index Global», в котором оценивались публикации научно-исследовательских учреждений и вузов: Германия получила самые высокие оценки среди европейских стран. В мировом масштабе она занимает 3-е место после США и Китая. В 2006 г. Германия создала специальный инструмент поддержки инноваций – межведомственную хайтек-стратегию. ►

ДИАГРАММА

Хайтек-регион Германия

604.600 женщин и мужчин работают в Германии в области науки и техники, 360.900 из них – исследователи. Самые сильные отрасли в плане кадров и инноваций – фармацевтические предприятия, авиационная и космическая промышленность, а также автомобилестроение.

Количество патентов в сравнении с другими странами ЕС, на 1 млн. чел.

Швеция	464
Финляндия	459
Германия	370
Дания	328
⋮	
В среднем по ЕС	153



Инвестиции в науку и развитие достигли самых высоких показателей за все время

Научный персонал по секторам

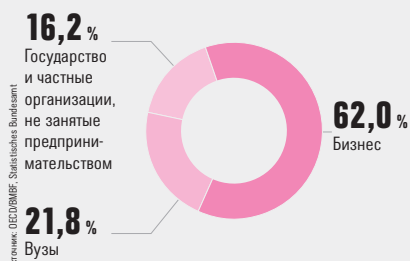

Расходы на науку и инновации в млн. евро

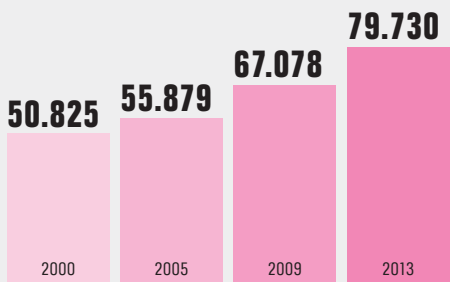



► В рамках научно-исследовательских проектов хайтек-стратегии был создан целый ряд инновационных разработок – от энергосберегающих LED-светильников до искусственных сердечных клапанов. В начале хайтек-стратегия была нацелена на повышение рыночного потенциала конкретных технологических областей, но с 2010 г. она концентрируется на общественных потребностях в перспективных решениях и их реализации.

В 2014 г. была одобрена новая версия хайтек-стратегии: она призвана поддержать исследователей в разработке новых перспективных тем и быстрой реализации интересных идей. Выделено шесть тематических областей – цифровая экономика и общество, устойчивое хозяйство и энергетика, инновационный мир труда, здоровая жизнь, умная мобильность и гражданская безопасность. В рамках хайтек-стратегии отобраны 15 передовых кластеров, которые по результатам трех отборочных туров получают особое финансирование. В 2014 г. проводилось исследование, показавшее, что в передовых кластерах было создано 900 инноваций, 300 патентов, защищено 450

диссертаций и габилитаций, 1.000 бакалаврских и магистерских работ, а также основано 40 стартапов. В общей сложности в Германии работают более 800 финансируемых из госбюджета научно-исследовательских институтов. Хребет научно-исследовательского ландшафта образуют университеты и четыре внеуниверситетские научно-исследовательские организации.

Внеуниверситетские научно-исследовательские организации

Общество им. Макса Планка (MPG) было основано в 1948 г. и является важнейшим центром фундаментальных исследований в области естественных, биологических, гуманитарных и социальных наук вне академической сферы. 5.600 исследователей (среди них 40% международных ученых) работают в 78 институтах Общества Макса Планка в Германии и 5 институтах за рубежом (Нидерланды, Люксембург, Италия и США). Ученые из Общества Макса Планка получили за все время его существования 18 Нобелевских премий. Она идет на втором месте в мире и является единственной



ВЕХИ НА ПУТИ

1995

Команда вокруг электротехника и математика Карлхайнца Бранденбурга в институте Общества им. Фраунгофера в Эрлангене разрабатывает метод сжатия аудиоданных MP3. Сегодня это международный стандарт.

2005

Инициатива превосходства пришла по душе вузам. «Пакт о научных исследованиях и инновациях» был нацелен на поддержку внеуниверситетских научно-исследовательских организаций. В 2007 г. федерация и земли принимают первый вузовский пакт.

2008

Через девять лет после открытия эффекта гигантского магнитосопротивления, благодаря которому был создан гигабайтный жесткий диск, немец Петер Грюнберг и француз Альбер Фер получают Нобелевскую премию по физике.

европейской научно-исследовательской организацией в первой десятке международного индекса цитирования научных работ ISI Citation Index по 22 направлениям.

Объединение им. Гельмгольца проводит передовые исследования в шести областях – энергетика, Земля и окружающий мир, здоровье, авиация, космонавтика и транспорт, ключевые технологии и материя. Ученые из Объединения Гельмгольца занимаются системами высокой сложности. Общество Гельмгольца – крупнейшая научно-исследовательская организация Германии. В 18 независимых центрах Гельмгольца числятся 14.700 ученых и 6.200 докторантов. В общество также входит Германский центр Авиации и космонавтики (DLR), имеющий 16 представительств в одной только Германии. Общество им. Фраунгофера считается крупнейшей организацией в Европе, занимающейся прикладными разработками. В него входят 66 институтов. Важнейшие области исследований – здоровье, безопасность, коммуникация, мобильность, энергия и окружающая среда. Общество представлено во всем мире

– есть дочерние предприятия, представительства и партнерские отношения с девятью европейскими, двумя южноамериканскими, двумя североамериканскими, семью азиатскими, тремя африканскими и арабскими странами, а также с Австралией.

В Объединение им. Лейбница входит 89 самостоятельных научно-исследовательских институтов, исследующих вопросы естественных, инженерных, экологических, экологических, а также социальных и гуманитарных наук. Общим для всех институтов, в которых работают 9.200 ученых, является ориентация на политику, бизнес и общественность. За финансирование науки и инновационных разработок отвечает Немецкое научно-исследовательское сообщество (DFG), крупнейшая организация этого типа в Европе. Центральный офис DFG находится в Бонне, есть представительства в Китае, Японии, Индии, России, Северной и Латинской Америке. Сообщество развивает сотрудничество немецких ученых с их зарубежными коллегами – в Европейском научно-исследовательском пространстве и за его пределами. ■

2012

Европейское патентное ведомство награждает премией гейдельбергского физика Йозефа Билле, изобретшего лазер для лечения глазных болезней. Билле проложил путь для лечения глазных болезней, зарегистрировав 100 патентов.

2014

Штефан Хелль, директор Института биофизической химии Общества им. Макса Планка, получает вместе с двумя американскими учеными Нобелевскую премию по химии за разработку флюоресцентной микроскопии высокого разрешения.

2015

Переход на двухуровневую систему бакалавр-магистр в общем и целом завершен (90% учебных программ). Исключение составляют программы по медицине и праву, находящиеся в сфере ответственности государства.



С Ю Ж Е Т

НАУЧНЫЕ СЕТИ

Глобализация ставит немецкую науку перед новыми вызовами. В связи с этим важно уметь создавать научные сети, интегрировать усилия. Германия смогла добиться серьезных успехов в этом направлении. Почти половина научных публикаций немецких ученых выходит в соавторстве с коллегами из других стран. По итогам исследования «Wissenschaft Weltoffen 2015» в 399 вузах сейчас работают 38.094 научных сотрудников и представителей художественного персонала с иностранными корнями, в том числе 2.886 профессоров (как мужчин, так и женщин); это составляет 10% от общего числа всех занятых. С 2006 г. численность зарубежного научного персонала выросла на 74%, а число профессоров выросло на 46%. Не последнюю роль в этом сыграло и упрощение процедуры выдачи виз для ученых из неевропейских государств.

Растет и число иностранных исследователей, получивших стипендию на стажировку в Германии. В настоящий момент стажируются 56.310 исследователей, большинство из которых представляют Россию, Китай, Индию, США и Италию. Вузы и научные организации создают специальные центры, позволяющие иностранным ученым лучше адаптироваться к германским условиям. Даже непродолжительная по времени стажировка рассматривается как большой плюс, поскольку ученый по возвращении домой сохраняет связи со своими герман-

скими коллегами и продолжает с ними сотрудничать.

Многих ученых из-за рубежа привлекает современная исследовательская инфраструктура, в том числе возможность работать на уникальных в своем роде сложных приборах и установках. В одном только Объединении им. Гельмгольца имеется ок. 50 больших приборов для самых разных исследовательских областей. Многочисленные ученые мирового уровня из-за рубежа читают лекции в германских университетах благодаря Гумбольдтовской профессуре – самой крупной германской премии в области научных исследований (5 млн. евро), учрежденной Фондом Гумбольдта.

17.686 немецких ученых получили финансирование для проведения исследований за рубежом. Поддержку осуществляют Немецкое научно-исследовательское сообщество (DFG), европейская Программа им. Марии Кюри и, конечно, Немецкая служба академических обменов (DAAD); эта крупнейшая в мире организация по поддержке студенческого и научного обмена финансирует почти две трети от всех получающих стипендию ученых. Германия собирается не только расширять и углублять международное сотрудничество в области науки, но и поднять его на качественно новый уровень. За основу взяты принятый Федеральным министерством образования и науки (BMBWF) в



Научные исследования в составе международных исследовательских групп – обычное дело в немецких вузах

2014 г. «План действий по международному сотрудничеству».

Новые ориентиры для стратегии интернационализации

Стратегия интернационализации, одобренная в 2008 г., призвана соотнести научные исследования с теми изменениями, которые происходят в академической сфере. К этим изменениям относится появление концеп-

ции Европейского научно-исследовательского пространства (EFR) внутри Европейского Союза. Германия активно поддерживает эту концепцию, поскольку она должна гарантировать академическую мобильность и обмен научными знаниями и технологиями. План действий предусматривает и расширение программ сотрудничества с развивающимися и пороговыми странами, а также еще более активное участие Германии в решении глобальных проблем. ■



С Ю Ж Е Т

ВНЕШНЯЯ ПОЛИТИКА В СФЕРЕ НАУКИ

Научный обмен – является главным столпом внешней политики в сфере культуры и образования (АКВР). Важнейшими партнерами МИДа в реализации этой программы являются Немецкая служба академических обменов (DAAD), Фонд им. Александра фон Гумбольдта, Немецкий археологический институт (DAI) и фонды политических партий, действующие в разных странах мира. Еще в течение своего первого срока на посту министра иностранных дел Франк-Вальтер Штайнмайер одобрил инициативу по внешней политики в сфере науки (2009). Она использует старые инструменты, но расширяет их использование за счет новых мероприятий. Обмен приобрел новый характер, появились глобальные научные сети.

Форумом для обмена опытом в сфере науки и технологий являются пять Германских

домов науки и инноваций (DWIH) – в Москве, Нью-Дели, Нью-Йорке, Токио и Сан-Паулу, а также Германский научный центр (DWZ) в Каире. Дома науки демонстрируют преимущества Германии как научно-исследовательского региона и являются информационной платформой для ученых из разных стран, знакомя с различными научными организациями Германии. Мероприятия DWIH помогают заинтересованным в сотрудничестве ученым установить научные связи с Германией.

Кроме того, с 2010 г. DAAD начала финансировать четыре созданных «с нуля» элитных центра – в России, Таиланде, Чили и Колумбии. Эти центры объединяют в единую сеть сотни международных ученых и готовят молодых специалистов высочайшего уровня. Они задуманы как проект сотрудничества в сфере науки и образования между каким-то одним германским вузом и одним или несколькими иностранными институтами-партнерами.

Академическое сотрудничество с кризисными и конфликтными регионами

Особое внимание в рамках внешней политики в сфере науки уделяется сотрудничеству с учеными и вузами в кризисных и конфликтных регионах, а также в странах, совершающих переход к демократии. Эта непростая работа проводится в надежде, что сотрудни-

Ч И С Л О

177 млн.

евро потратило Министерство иностранных дел в 2014 г. на различные программы Немецкой академической службы обменов (DAAD). Это крупнейшая статья расходов (40%). На эти деньги реализуются различные проекты и программы в рамках внешней политики в области культуры и образования.



Федеральный министр иностранных дел Штайнмайер посетил в 2015 г. германо-колумбийский исследовательский центр CEMarin

чество в сфере науки и высшего образования может стать важным условием для взаимопонимания и вместе с тем для предотвращения и преодоления кризисов. Таким образом, высшее образование может заложить основу для устойчивого развития и создать компетенции, которые понадобятся будущим лидерам для демократического развития государства и общества.

В результате многочисленных кризисов и конфликтов недавнего прошлого молодые люди лишились возможности получать высшее образование. Например, в 2014 г. Министерство иностранных дел вместе с DAAD начало реализовывать программу «Менеджмент для Сирии», в рамках которой свыше 200 сирийских стипендиатов приехали учиться в Германию. Многие удалось в плане восстановления академических структур в юго-восточной Европе после балканского конфликта, а также в

Афганистане после 2002 г.: германские вузы приняли активное участие в создании образовательных программ по информационным технологиям и экономическим наукам. В центральном Ираке и в регионе Курдистана также ведется работа по восстановлению академических структур.

Партнерство для трансформации со странами арабского мира

С 2011 г. Германия заключила «партнерство для трансформации» с рядом арабских стран. Его цель – поддержка реформы в арабских университетах с помощью проектов сотрудничества с германскими вузами. Отдельно стоит упомянуть многочисленные программы в сфере «Good Governance», которые специально адресованы будущим руководителям из кризисных регионов во всем мире. ■

ПАНОРАМА

ИССЛЕДОВАНИЯ В
ЭКСТРЕМАЛЬНЫХ УСЛОВИЯХ**Миссия «Rosetta»**

Миссия европейского космического агентства ESA изучает историю возникновения нашей солнечной системы. Германский аэрокосмический центр DLR участвовал в создании модуля Philae и управлял первой в мире посадкой на комету.

Вес:	100 кг
Размеры:	1 x 1 x 0,8 м
Посадка:	21 ноября 2014 г.

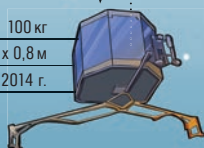

Модуль «Philae»

Модуль «Philae»
«Philae» стал первым аппаратом, совершившим мягкую посадку на комету.

Зонд «Rosetta»

Десять лет потребовалось зонду для того, чтобы выпустить модуль «Philae» на комету Чурюмова-Герасименко.

Станция Neumayer-Station III

В вечных льдах Антарктиды работает исследовательская станция Neumayer-Station III, где живут ученые из Института им. Альфреда Вегенера. Она стоит на столбах и растет вместе со снежным покровом.

Масса:	2.300 тонн
Размер:	68 x 24 м
Полезная площадь :	4.890 м ² на 4-х этажах
Лаборатория/офис:	12 комнат
Размещение:	15 комнат, 40 кроватей

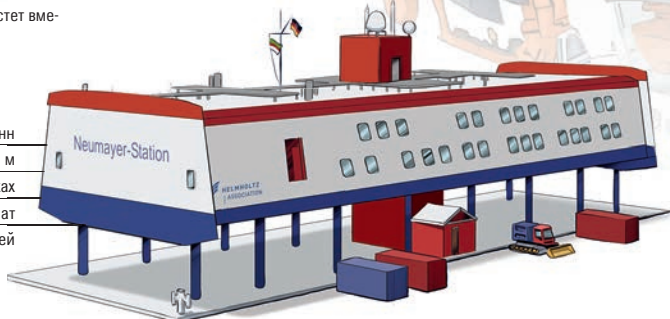
6 кранов
9 лебедок**399**

вузов и университетов

**2,7 млн.**

студентов в вузах

**79,7 млрд. €**

расходы на научные исследования и инновации

**360.900**

Исследователей

Научно-исследовательское судно «Солпе»

«Solpe» – самый новый во флотилии германских научно-исследовательских кораблей. В конце 2014 г. он вышел в плавание и занимается исследованиями Тихого и Индийского океана. Это высокотехнологичное судно считается самым современным в мире.

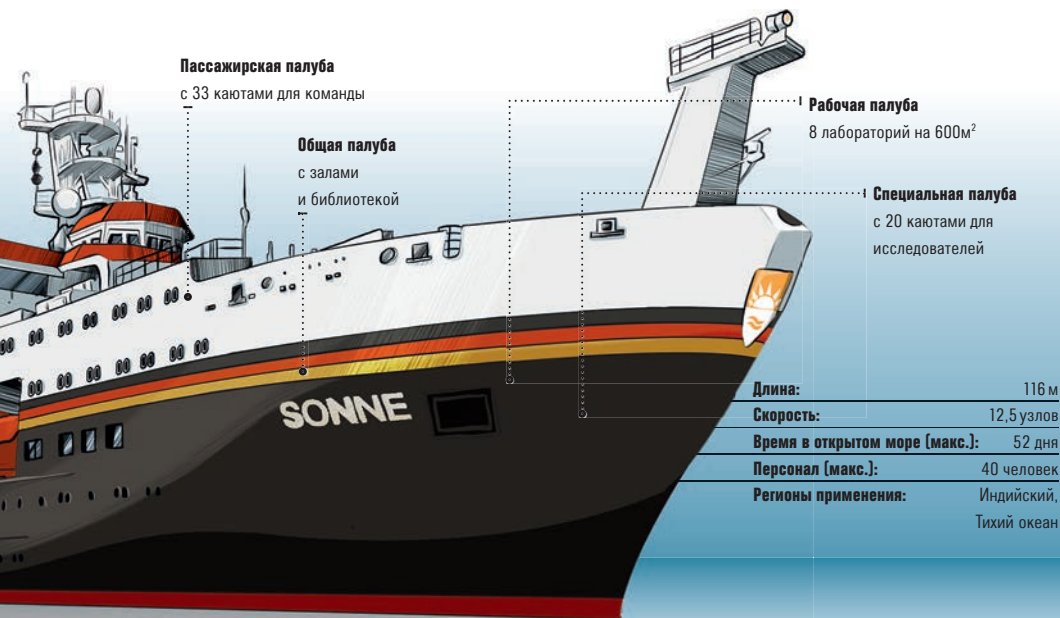

Мультикорер

Он может брать одновременно несколько проб с морского дна.



Батометр

Прибор берет пробы воды, измеряет температуру и глубину.



Батискаф

Управляется дистанционно, оснащен видеокамерой и манипуляторами.



83

Института Общества им. Макса Планка во всем мире



66

Институтов Общества им. Фраунгофера



89

Исследовательских организаций Объединения им. Лейбница



18

Исследовательских центров Объединения им. Гельмгольца



С Ю Ж Е Т

ПРИВЛЕКАТЕЛЬНАЯ ШКОЛЬНАЯ СИСТЕМА

Школьная система в Германии находится в ведении 16 федеральных земель. Этим объясняется разнообразие образовательных систем, планов и видов школ. Постоянная конференция министров культуры стран (КМК) гарантирует согласованность или сопоставимость школьных программ и выпускных экзаменов. В 2014/2015 учебном году почти 11 млн. учеников и учеников посещали 44.880 общеобразовательных и профессиональных школ, в которых преподавали 795.600 педагогов. Кроме того, около 969.000 школьников учатся в общеобразовательных и профессиональных частных школах. В целом все дети после 6 лет обязаны посещать школу (не меньше 9 лет). В то

же время одним из приоритетов политики в области образования является поддержка дошкольного образования и создание плавного перехода к начальной школе. На нынешний момент существует 10.000 школ полного дня. Преподавание в этих школах рассчитано на создание равенства шансов прежде всего для детей из малообразованных слоев общества.

Обучение в государственных школах бесплатно. Школьная система делится по вертикали на три ступени: «начальную», «среднюю I» и «среднюю II». Как правило, все дети посещают общую для всех начальную школу, которая охватывает с 1 по 4 класс (Берлин и Бранденбург: с 1 по 6 класс). После этого идет средняя школа (три типа стандартной программы): основная школа (с 5 по 9 или 10 класс), реальная школа (с 5 по 10 класс, свидетельство о среднем образовании) и гимназическое образование (с 5 по 12 или 13 класс, аттестат зрелости). Эти программы можно пройти или в отдельных школах или в тех школах, которые объединяют две или – как в общих школах – три образовательные программы, а значит, облегчают переход от одного типа к другому. Обозначения типов школ различаются в зависимости от федеральной земли, и только гимназия везде является гимназией. В 2014 г. 432.700 школьников получили аттестат зрелости, дающий право на поступление в университет или специализированный вуз. Для детей, нуждающихся в специально-педагогическом подходе, существует специальные



НАШ МИР

Исследование PISA

Опубликованное в конце 2013 г. 5-е международное сравнительное исследование Programme for International Student Assessment (PISA) ОЭСР показало, что ученики и ученики немецких школ впервые превысили по всем показателям средний уровень по ОЭСР. Этот успех во многом связан с масштабной программой мер (как на уровне федерации, так и на уровне земель) по улучшению качества образования. Следующее исследование будет опубликовано в конце 2016 г.

→ oecd.org/pisa





Около 8,4 млн. школьников учатся в общеобразовательных школах

(развивающие) школы. Однако, в соответствии с конвенцией о правах людей с ограниченными возможностями, совместное обучение детей без гандикапа и с гандикапом должно стать правилом.

140 немецких школ за рубежом, расположенные в 72 странах мира, гарантируют высококачественное образование. В этих школах совместно обучаются около 20.800 немецких и 61.000 немецких школьников. Нередко эти

школы носят частный характер, однако их поддерживает Центральное управление зарубежных школ (ZfA) – как в плане персонала, так и в плане финансов. С 2008 г. инициатива «Школы: партнеры будущего» (PASCH), координируемая Министерством иностранных дел, вместе с ZfA и Институтом им. Гёте работает над созданием большой сети учителей немецкого языка. Она объединяет почти 2.000 школ по всему миру, где более 600.000 учеников изучают немецкий язык. ■

ОБЩЕСТВО

Обогащающее многообразие • Страна для иммиграции •
Множественные формы жизни • Активное гражданское общество •
Сильное социальное государство • Свобода вероисповедания

ЗНАКОМСТВО

ОБОГАЩАЮЩЕЕ МНОГООБРАЗИЕ

Германия является самой населенной страной Европейского Союза: здесь проживает около 81,2 млн. человек. Современная, открытая страна стала одной из главных стран для иммиграции. В Германии проживает 16,4 млн. человек с миграционным прошлым. Сейчас Германия принадлежит к числу стран с самым либеральным иммиграционным законодательством. Согласно исследованию Организации экономического сотрудничества и развития (ОЭСР) в 2014 г., Германия — вторая по популярности страна у иммигрантов после США. По сравнению с другими странами в Германии высокий жизненный стандарт и множество возможностей выбора индивидуального стиля жизни. Human Development Index 2014 ООН ставит Германию на 6-е место среди 187 стран. А в Nation Brands Index 2014 (международный опрос среди 50 стран на тему

имиджа) Германия занимает 1-е место, в том числе из-за высоких показателей по качеству жизни и социальной справедливости. Германия называет себя социальным государством, которое видит свою первоочередную задачу в защите всех граждан.

Для общества характерен плюрализм жизненных стилей и разнообразие этнокультурных парадигм. Новые формы жизни и новая реальность изменяют повседневную жизнь людей. Иммигранты обогащают страну новым взглядом на вещи и опытом. Общество открыто и толерантно по отношению к альтернативным моделям жизни и различным сексуальным ориентациям. Женщины получают все больше прав, традиционное распределение ролей начало меняться. Люди с ограниченными возможностями все активнее участвуют в общественной жизни. ►

ВИДЕО  АР-ПРИЛ.



Общество в Германии: видео по теме
→ tued.net/ru/vid6

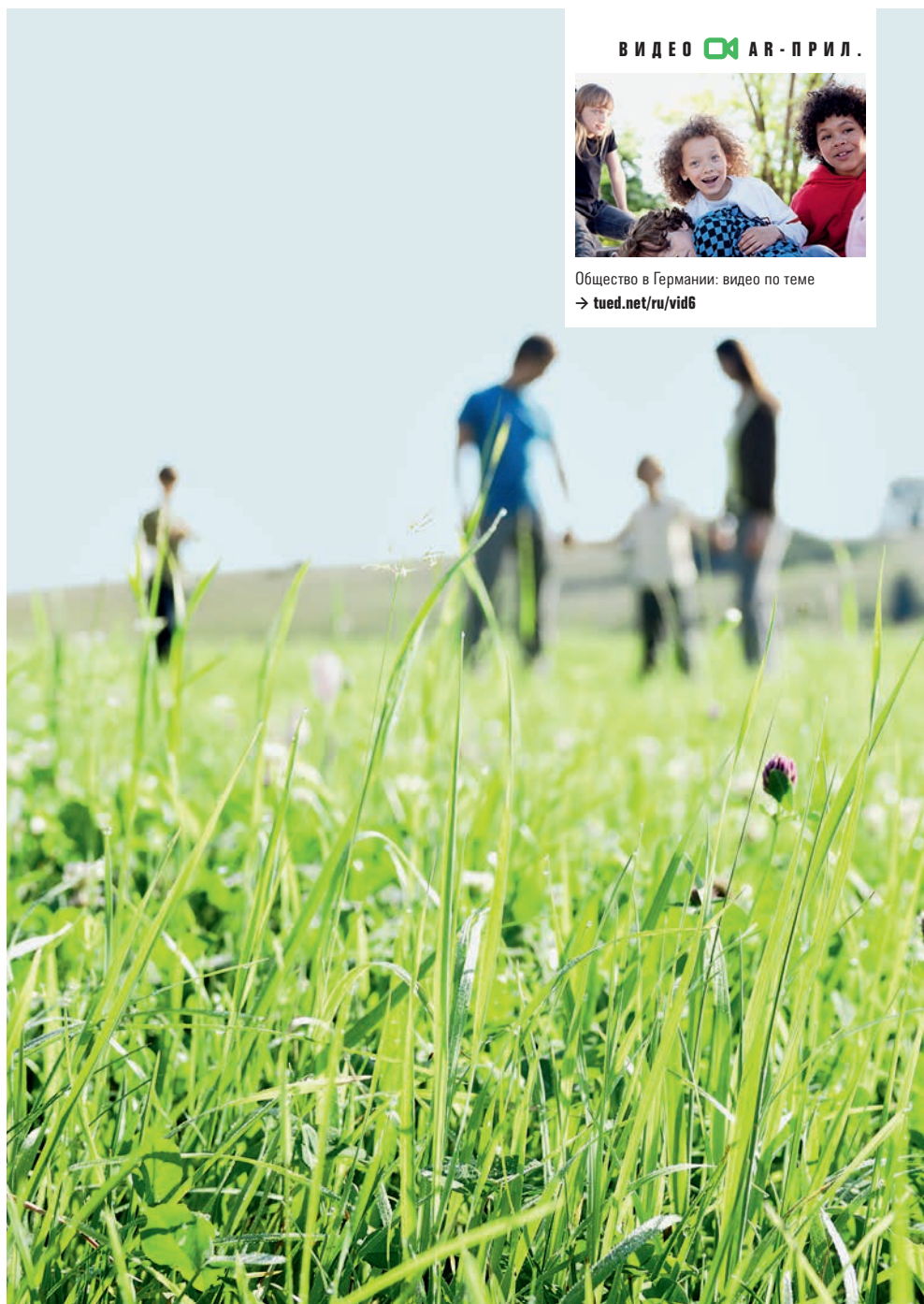

Высокий жизненный стандарт и большая индивидуальная свобода характеризуют качество жизни в Германии

► Огромное влияние на германское общество уже начало оказывать демографическое изменение: с конца 1990-х гг. рождаемость установилась на низкой отметке — 1,4 ребенка в среднем на женщину, а жизненные ожидания, наоборот, растут. До 2050 г. население страны предположительно сократится примерно на 7 млн. человек. Доля пожилых людей постоянно увеличивается, что ставит системы социального страхования перед новыми вызовами.

Социоэкономическое изменение последних лет привело к появлению в Германии новых социальных рисков, а также усилению социальной дифференциации по экономическим критериям. И хотя в 2014 г. уровень безработицы не превышал показателей 1991 г. (в среднем 2,7 млн. чел.), однако почти над каждым шестым в Германии висит угроза бедности. Особую группу риска составляют молодые люди,

матери и отцы-одиночки. По-прежнему сильны социальные различия между Востоком и Западом. ■

→ СЕТЬ

Deutsch plus

Междисциплинарная сеть и инициатива для плюралистичной республики
→ deutsch-plus.de

Make it in Germany

Многоязычный портал для международных специалистов
→ make-it-in-germany.com

Отчеты Human Development

О позиции Германии по сравнению с другими странами
→ hdr.undp.org



Демографическое изменение ставит страну перед новыми вызовами

ДЕЙСТВУЮЩИЕ ЛИЦА & ИНСТРУМЕНТЫ

Федеральное ведомство по делам миграции и беженцев

Федеральное ведомство предоставляет всю информацию о пребывании в Германии и принимает решения относительно заявок на получение убежища.

→ bamf.de

Германская исламская конференция

С 2006 г. Германская исламская конференция (DIK) организует диалог между германским государством и живущими в Германии мусульманами.

→ deutsche-islam-konferenz.de

Федеральная добровольческая служба

Служба работает с женщинами и мужчинами, которые хотят посвятить себя общественной деятельности – в социальной, экологической, культурной сфере, в области спорта, интеграции или защиты гражданского населения в условиях катастроф.

→ bundesfreiwilligendienst.de

Национальный план действий по интеграции

Германия хочет быть страной интеграции, поэтому Федеральное правительство занимается этой проблемой с 2005 г. Саммит по вопросам интеграции проходит каждый год.

→ bundesregierung.de

Институты изучения общественного мнения

Несколько авторитетных институтов изучения общественного мнения регулярно опрашивают немцев и публикуют свои цифры в дни выборов. Самые известные – Forschungsgruppe Wahlen, FORSA, EMNID, Infratest DIMAP и Демоскопический институт Алленсбах.



Федеральное агентство по труду

Национальное агентство по труду осуществляет поддержку занятости населения и предоставляет гарантийные услуги.

→ arbeitsagentur.de

Фонды

В Германии больше всего фондов по сравнению с другими странами Европы. В среднем на 100.000 жителей приходится 26 фондов. Самый известный – фонд Stiftung Warentest, занимающийся сравнением продуктов по государственному заказу.

→ stiftungen.org



+ DIGITAL PLUS

Более подробная информация по всем темам главы – списки ссылок с комментариями, статьи, документы; также информация по ключевым словам «Демографическое изменение», «Социальное страхование», «Договор поколений», «Равноправие», «Жизненный стандарт».

→ tued.net/ru/dig6

С Ю Ж Е Т

СТРАНА ДЛЯ ИММИГРАЦИИ

Германия стала одной из самых популярных среди иммигрантов стран. Организация по экономическому сотрудничеству и развитию (ОБСЕ) в 2014 г. поставила Германию на второе место в мире после США. Ни в одной из 34 входящих в ОБСЕ стран иммиграционный поток не вырос так сильно, как в Германии. С момента воссоединения Германии (1990 г.) в страну прибыл 21 млн. человек (при том что выехало лишь 16 млн.). В 2013 г. прибыло 1,2 млн. чел. (самый высокий показатель с 1993 г.). В том же году число иммигрантов превысило число эмигрантов на 437.000 чел.

В Германии проживают в общей сложности 7,2 млн. человек с иностранным паспортом. Однако миграционное прошлое имеют около 16,4 млн. человек. В их число входят иммигранты, родившиеся в Германии иностранцы и лица, один из родителей которых является либо имми-

грантом, либо иностранцем. Эта группа составляет более 20% всего населения, около 10,5 млн. из них сами когда-то приехали в Германию. Более $\frac{3}{4}$ всех иммигрантов прибыло из государств Европы. Согласно миграционному отчету, в 2013 г. большинство иммигрантов прибыло из Польши и Румынии. Крупнейшее этническое меньшинство в Германии образуют люди турецкого происхождения (это почти 3 млн. человек, из них 1,3 млн. граждане Германии). Многие иммигранты первого поколения прибыли в соответствии с соглашением о найме рабочей силы с Турцией от 1961 г. как неквалифицированные рабочие. Сегодня группа иммигрантов с турецкими корнями обогатилась за счет студентов, предпринимателей и высококвалифицированных специалистов. Другую большую группу составляют выходцы из стран бывшей Югославии. 56% всех лиц с миграционным прошлым имеют сегодня

 Д И А Г Р А М М А**Современное общество иммиграции**

Германия — вторая по популярности страна среди иммигрантов после США: в 2014 г. в Германии проживало ок. 16,4 млн. человек с миграционным прошлым. В Германии примерно 4-5 млн. мусульман — лишь половина из них считает себя религиозными, что соответствует 2,5-3% населения.

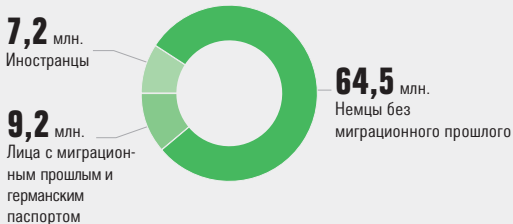
Миграционный статус населения



В Германии проживает 16,4 млн. человек с миграционным прошлым

Источник: Statistisches Bundesamt/fowid 2013



Вероисповедание в Германии

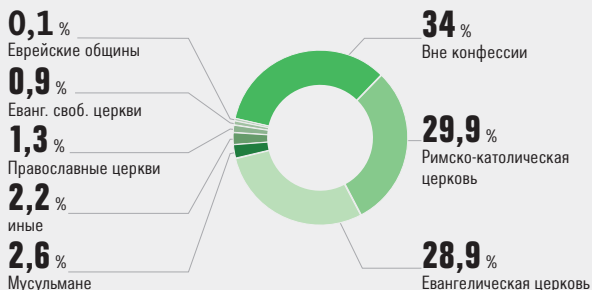

► ня германский паспорт. В 2014 г. гражданство получили 108.420 иностранцев. Этнические немцы из стран бывшего СССР являются самой большой группой иммигрантов (ок. 4,5 млн. чел.).

Мигранты вносят важный вклад в общественное и экономическое развитие Германии. Федеральное правительство намерено поддерживать дальнейшую иммиграцию, в том числе по причине недостатка специалистов, вытекающего из демографического изменения. Согласно исследованию Фонда Бертельсмана, количество немцев трудоспособного возраста к 2050 г. сократится с нынешних 45 млн. до 29 млн. Без дальнейшей иммиграции вырастет давление на системы социального страхования. Прежде всего, пенсионная система основывается на «договоре поколений»: он состоит в том, что экономически активные граждане своими взносами оплачивают пенсию тех поколений, которые уже прекратили трудовую деятельность – в надежде на то, что будущие поколения позднее будут оплачивать их пенсию. Растущая

потребность в специалистах обуславливает продолжающийся приток квалифицированных мигрантов в Германию. Доля людей с высшим образованием среди них превышает аналогичную долю среди немцев.

Введение «голубой карты ЕС» позволило облегчить квалифицированным специалистам из неевропейских государств доступ на германский рынок труда. Разрабатываются законопроекты для упорядочивания миграции.

Интеграция как важная задача миграционной политики

Реформа закона о гражданстве, проведенная в 2014 г., позволила иметь двойное гражданство. Для детей родителей-иностранцев, рожденных и выросших в Германии после 1990 г., была отменена «обязательность выбора»: ранее они должны были принять решение о гражданстве до достижения полных 23 лет.

Мигранты все лучше интегрируются в германское общество. С 2007 г. квота занятости

ВЕХИ НА ПУТИ

1955

Мощный экономический рост в середине 1950-х гг. приводит к нехватке рабочих рук в Германии. Заключаются договора найма рабочей силы с Италией, Испанией, Грецией, Турцией, Марокко, Португалией, Тунисом, Югославией.

1964

Приезжает миллионный трудовой мигрант (или в просторечии «гастарбайтер»). После нефтяного кризиса 1973 г. поток приостанавливается. В Германии проживают уже почти четыре миллиона иностранцев.

1990

С падением «железного занавеса» и началом войн в бывшей Югославии иммиграция резко увеличивается. В Германию также переезжают 400.000 этнических немцев из Центральной и Восточной Европы.

среди мигрантов выросла на 5%, что является лучшим показателем в рамках ОЭСР. Серьезное беспокойство по-прежнему вызывает сфера образования. Проблема связана с большой долей молодежи иностранного происхождения, плохо читающей и говорящей по-немецки. Более 30% среди 20-29-летних взрослых-иностранцев не имеют профессионального образования. Повышение их уровня образования остается важной целью Федерального правительства.

Еще одна особая задача миграционной и интеграционной политики — защита беженцев. Основной закон гарантирует преследуемым по политическим мотивам лицам право на получение убежища. Германия видит в этом свою историческую и гуманитарную ответственность. В последнее время число ищущих защиту значительно выросло. Если в 2004 г. поступило около 50.000 заявок на получение убежища, то в 2014 г. их число превысило 200.000. Ввиду непрекращающегося потока беженцев из охваченных войной

регионов в Сирии, Ираке и Афганистане ожидается, что до конца 2015 г. в Федеральное ведомство по делам миграции и беженцев (BAMF) поступит от 800.000 до одного миллиона заявок. Германия принимает вызов и выступает за солидарное европейское решение вопроса беженцев. ■

НАШ МИР

Исследование ОЭСР по интеграции иммигрантов

За последние годы Германии удалось добиться прогресса в интеграции иммигрантов на рынке труда. Однако в случае детей из тех семей, чьи родители родились за границей, есть ряд проблем. Таково заключение сравнительного исследования Организации экономического сотрудничества и развития (ОЭСР) под названием «Индикаторы иммиграции-2015».

→ oecd.org



1997

С середины 1980-х гг. помимо трудовых мигрантов в Германию устремляются люди, ищущие убежища. Дублинское соглашение (1997) устанавливает процедуру распределения беженцев по зонам ответственности стран Европы.

2005

Исследование «Микроценз» впервые дает возможность определить число населения с миграционным прошлым. По данным 2015 г., каждый пятый житель Германии имеет миграционное прошлое.

2014

В 2014 г. число заявок на убежище в Германии превысило 200.000. Впервые в Германию въезжает почти на полмиллиона людей больше, чем за тот же период эмигрирует из Федеративной Республики.

С Ю Ж Е Т

МНОЖЕСТВЕННЫЕ ФОРМЫ ЖИЗНИ

Даже в мире XXI века, стоящем под знаком индивидуализма и мобильности, семье отводится центральное значение. Для почти девяти из десяти процентов немцев семья олицетворяет собой важнейший социальный институт и главную социальную группу. Вместе с тем меняется представление о том, как должна выглядеть типичная семья. Лишь почти половина немцев живет в семье. Несмотря на свертывание традиционных семейных структур, в 2014 г. супружеские пары с несовершеннолетними детьми остаются самой распространенной формой семьи (69% в 2014 г.). Число бракосочетаний снижается год от года, в 2013 г. было 373.600 бракосочетаний. Примерно каждый третий брак распадается. Средняя продолжительность расторгнутых в 2013 г. браков составила 14 лет и 8 месяцев. Около 44.000 браков заключаются между немцами и иностранцами.

Значительно выросло число пар с детьми в незарегистрированных браках. В период 1996-2013 гг. их доля среди общего числа семей (сегодня это 8,1 млн.) увеличилась; каждая десятая пара с ребенком живет в незарегистрированном браке. Количество семей с родителями-одиночками стремительно увеличивается. Матери и отцы-одиночки составляют сейчас 1/5 от всех семей с детьми: девять из десяти таких случаев (всего 1,64 млн.) — женщины. Родители-одиночки чаще подвержены риску

бедности, 40% из них получают государственную поддержку.

Все более распространенными формами совместной жизни становятся однополюсные партнерства. В 2013 г. в Германии проживали 78.000 гомосексуальных пар — на треть больше, чем 10 лет назад. Около 35.000 из них жили в зарегистрированном партнерстве: с 2001 г. за однополюсными парами закреплена правовая статус.

Параллельно с возникновением новых форм совместной жизни растет число одиночных домохозяйств. 41% всех частных домохозяйств — это одиночные домохозяйства (одиноко живут 16,5 млн. чел.). Эта тенденция, с одной стороны, является следствием демографического изменения (число одиноких стареющих людей растет), а с другой, все больше молодых людей предпочитают оставаться single.

Целенаправленная поддержка семей с помощью пособий и декретных отпусков

Во внутрисемейных структурах система координат тоже меняется. Отношения «отцов и детей», как правило, нормальны: они ушли от авторитарной модели поведения, для них скорее типичны взаимопонимание, поддержка, одобрение самостоятельного поведения. Доля работающих матерей превысила 66% (в 2006 г. был 61%). Более 70% экономически



Семья является важной ценностью - все больше отцов стремятся воспользоваться декретным отпуском

активных женщин с детьми работают неполный рабочий день, особенно если дети дошкольного возраста; в случае экономически активных отцов эта доля составляет лишь 5%. В 2014 г. квота экономически активных женщин составляла ок. 73,1% (второй по величине показатель в ЕС, значительно выше средних показателей в 62,3%).

Отпуск по уходу за ребенком, введенный в 2007 г., позволяет совместить семью и

работу. Это одно из многочисленных предложений, нацеленных на усиление семей. Декретный отпуск позволяет обоим партнерам не выходить на работу до трех лет. В течение этого времени они могут получать до 14 месяцев пособие в размере от последнего оклада – не менее 300 и не более 1.800 евро – для обеспечения жизни.

75% немцев считают пособие по уходу за детьми правильным, почти все родители ▶

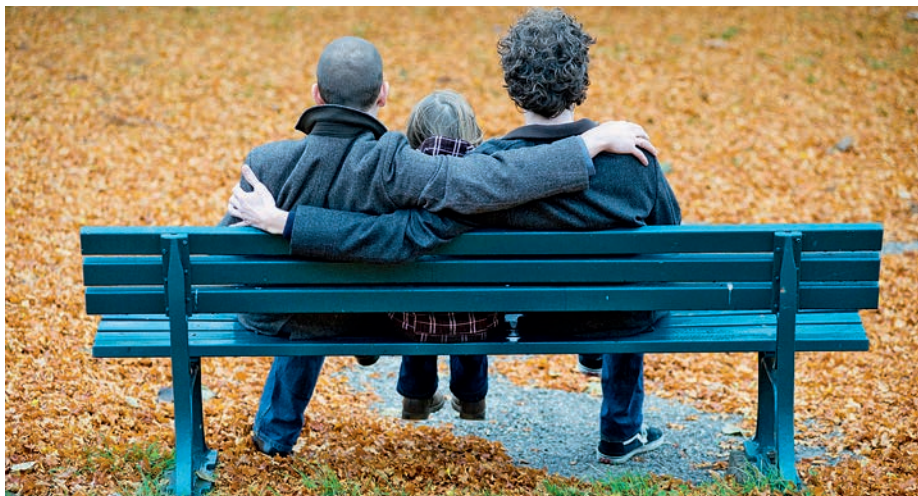

Одобрятся новые формы совместной жизни, например, однополые партнерства

► воспользовались этим предложением. Правда, 4-5 отцов берут лишь двухмесячный отпуск. Главным образом ухаживают за новорожденным ребенком по-прежнему матери. Благодаря введенному в 2015 г. пособию «Elterngeld Plus» они получили больше возможностей для возвращения в профессию. Родители, работающие неполный рабочий день, получают финансовую поддержку до 28 месяцев.

С 1 августа 2013 г. дети, которым исполнился 1 год, могут претендовать на место в яслях или детском саду. В настоящее время каждый третий ребенок младше 3 лет (в 2015 г. насчитывалось 694.500 детей такого возраста) посещает один из 54.000 детских садов (Kita) или занимается с приходскими нянями (44.000). С 2006 г. число мест в дошкольных учреждениях для детей младше 3 лет увеличилось больше чем вдвое.

Отпуск по уходу за ребенком, пособие для родителей и лучшие рамочные условия для ухода за детьми ясельного и дошкольного возраста создают предпосылки для реализации прописанного в Основном законе равноправия женщин. Если молодые женщины в сфере образования не только догнали, но и отчасти перегнали мужчин (2014: 54,4% женщин с дипломом о высшем образовании, 48,7% женщин среди первокурсников в 2014/15 гг.), то различия между полами в плане шансов на трудоустройство и продолжение карьеры по-прежнему сохраняются. Женщины, работающие полный рабочий день, зарабатывают в среднем лишь ок. 78% от оклада своих коллег-мужчин. Также по-прежнему мала доля женщин на руководящих должностях. Согласно данным Германского института экономических исследований (DIW), из 877 членов правления топ-200 компаний лишь 47 членов — женщины.

С 2015 г. на частных предприятиях и на государственной службе действует закон о равном участии женщин и мужчин на руководящих позициях. В частности, там говорится, что 30% позиций в наблюдательных советах акционерных обществ должны быть заняты женщинами. Еще 3.500 предприятий должны стремиться к увеличению доли женщин на ведущих позициях. Примечательно увеличение доли женщин-депутатов в Бундестаге: сейчас она составляет 36,5%.

Включение как важная общественная задача

Федеральное правительство намерено гарантировать равенство шансов и для людей с ограниченными возможностями. Цель — создание инклюзивного общества — такого, где каждый сможет участвовать в общественной жизни — в школе, на работе, на отдыхе. Для этого необходимо избавиться от разных барьеров — препятствий в зданиях, на улицах и дорожках, а также социальных препятствий, например, в виде затрудненного доступа на рынок труда. В 2007 г. Германия одной из первых подписала Конвенцию ООН о правах людей с ограниченными возможностями. Для ее реализации принят национальный план действий. В частности, им предусматривается интенсивная подготовка молодых людей с инвалидностью к профессиональной жизни. Помимо этого ведется работа над проектом федерального закона о социальном участии. Поддержка людей с инвалидностью должна еще больше

учитывать индивидуальную жизненную ситуацию каждого.

Еще одна группа, о которой Федеральное правительство проявляет особую заботу, — это пожилые люди. В Германии 17 млн. человек, которым 65 лет и больше. Их опыт считается чрезвычайно ценным для общества. Их формы жизни также усложнились и изменились, а в целом пожилые люди ведут сегодня более активный образ жизни, чем раньше. Нередко они продолжают трудиться. Поддержкой диалога между пожилыми и молодыми людьми занимаются 450 «многопоколенческих центров», организующих встречи людей различного возраста. ■

И Н Ф О

Исследование «Shell» по молодежи

Чем занимаются молодые люди в Германии? Что для них важно, как проводят свободное время, как относятся к родителям и друзьям? С 1953 г. ряд независимых исследовательских институтов по заказу нефтяного концерна «Shell» регулярно опрашивает молодых людей на предмет их интересов и ожиданий. 17-е исследование «Shell» выходит в октябре 2015 г.

→ shell.de/aboutshell/our-commitment/shell-youth-study.html

С Ю Ж Е Т

АКТИВНОЕ ГРАЖДАНСКОЕ ОБЩЕСТВО

Около 23 млн. немцев в свое свободное время трудятся на благо общества. Эта деятельность зачастую носит долгосрочный характер. В среднем добровольцы работают десять лет. Их гражданская активность оценивается в 4,6 млрд. рабочих часов в год. Вместе с благотворительными объединениями, церквями, товариществами, организациями помощи, общепользовными предприятиями и частными инициативами 580.000 добровольческих объединений образуют костяк «третьего сектора». Гражданское общество — та часть общества, которая не связана с государством или политическими партиями, но добровольно участвует в решении общественных и политических вопросов.

Постоянно увеличивается значение фондов. Германия — один из лидеров среди европейских стран по числу фондов (более 20.000). Правоспособные фонды в сфере гражданского права — это классический тип фонда. После 2000 г. было основано около 12.500 фондов в сфере гражданского права, т. е. более половины всех существующих ныне фондов этого рода. В среднем по Германии на 100.000 жителей приходится 26 фондов. Имущество всех фондов оценивается примерно в 70 млрд евро. Около 17 млрд. они тратят на общепользовные цели — традиционно это социальная сфера (28,8%), образование, наука и культура. Пять крупнейших фондов (если оценивать масштаб задач) — Фонд Фольксвагена, Фонд Роберта Боша,

Фонд Бертельсманна, Фонд Ханса Бёклера и WWF Deutschland.

Настоящий бум переживают и гражданские фонды, в которых несколько граждан и предприятий выступают в качестве учредителей в целях поддержки локальных или региональных проектов. Первые фонды этого рода начали возникать в 1996 г. К середине 2015 г. Федеральное объединение германских фондов насчитывало уже 275 гражданских фондов. Слегка выросла за последние годы и гражданская активность, однако центр тяжести смещается с крупных объединений на мелкие, самоорганизующиеся группы и отдельные проекты. В настоящее время многие немцы работают на общественных началах в ряде локальных инициатив по поддержке беженцев.

Участие в партийной жизни, работе профсоюзов и неправительственных организаций

Граждане, участвующие в работе партий, профсоюзов и неправительственных организаций имеют возможность оказывать стратегическое и политическое влияние на события. В этом случае общественная работа напрямую связана с активным гражданским участием. В то же время крупным организациям становится все сложнее привлекать к сотрудничеству добровольцев.



Защита окружающей среды – тема, которой посвящают себя в свободное время многие немцы

Особый потенциал для общественной активности заключен в возрастной группе людей от 14 до 24 лет. Готовность работать на благо общества подтверждает интерес к добровольческой службе. С 2011 г. существует Федеральная добровольческая служба. Она открыта для всех возрастных групп и является дополнением к существующей уже более 50 лет модели Добровольного социального года для молодых людей. Есть возможность и для добровольческой

работы за рубежом, например, через Международную добровольческую службу Федерального министерства по делам семьи, пожилых людей, женщин и молодежи, программу Федерального министерства экономического сотрудничества и развития «Weltwärts» или добровольческую службу «Kulturweit» Германской комиссии ЮНЕСКО в сотрудничестве с МИД. Если сложить все эти службы, то получится от 90.000 до 100.000 добровольцев в 2014 г. ■

С Ю Ж Е Т

СИЛЬНОЕ СОЦИАЛЬНОЕ ГОСУДАРСТВО

Германия имеет одну из самых обширных социальных систем. Как и в других развитых демократиях, социальные выплаты составляют крупнейшую статью расходов государства. В 2014 г. на социальные выплаты было израсходовано около 849 млрд. евро, что соответствует 29,2% валового внутреннего продукта (ВВП). Социальные системы государства всеобщего благоденствия восходят ко второй половине XIX в., когда в Германии, управляемой рейхсканцлером Отто фон Бисмарком, происходила индустриализация. При Бисмарке в 1883 г. было сначала введено обязательное медицинское страхование для рабочих. В последующие годы было создано социальное законодательство, возник базис для социального государства. В Основном законе Федеративной Республики Германия прописан принцип

социального государства (статья 20, параграф 1 и статья 28). Его контуры должны всякий раз определяться представителями политики и общества в соответствии с меняющимися условиями; изменения необходимы прежде всего ввиду демографического изменения.

Социальная сеть для защиты от экзистенциальных рисков

На сегодня создана разветвленная сеть обязательного медицинского и пенсионного страхования, страхования на случай несчастного случая, страхования на случай потери работы. Она защищает граждан от последствий экзистенциальных рисков и угроз. Социальная сеть также включает в себя базовое обеспечение для пенсионеров и нетрудоспособных лиц или компенсации, например, для выравнивания вклада членов семьи (детское пособие, налоговые льготы). После очередного увеличения пособий в 2015 г. семьи ежемесячно получают 188 евро на первого и второго ребенка, 194 евро на третьего ребенка и 219 евро на последующих детей.

Вступивший в силу в 2014 г. пенсионный пакет призван улучшить ситуацию пожилых людей. В частности, реформой введены пенсия без вычетов начиная с 63 лет и так называемая материнская пенсия. Она рассматривается как компенсация усилий, потраченных на воспитание детей. Женщины, воспитывавшие детей до 1992 г.р., не имели, в отличие от

Ч И С Л О

30,4 млн.

работников, обязанных делать выплаты в фонд социального страхования, насчитало Федеральное агентство по труду в декабре 2014 г. Это соответствует 75-80% всех наемных работников в Германии. Не учитываются чиновники, не обязанные делать выплаты, предприниматели, члены семьи, помогающие бесплатно, и так называемые мини-джобберы.

→ statistik.arbeitsagentur.de



Государство поддерживает семьи с помощью ежемесячного пособия на ребенка – расширен спектр дошкольных учреждений

нынешних родителей, возможности воспользоваться услугами дошкольных учреждений, а значит, у них было меньше шансов начать или продолжить карьеру. Вот эти затраченные усилия и учитываются материнской пенсией. Ок. 9,5 млн. женщин (и немного мужчин) получают с июля 2014 г. прибавку в размере более 300 евро на каждого ребенка. В свою очередь, лица, выплачивавшие пенсионную страховку в течение 45 лет, с 1 июля 2014 г. могут получать пенсию без вычетов

(по достижении 63 лет). В первый год этой возможностью воспользовались около 280.000 работников. Институт по изучению рынка труда и профессий рассчитывает на 560.000 заявок до конца 2018 г.

В Германии действует система обязательного медицинского страхования. Медицинское обеспечение включает в себя целый спектр клиник, врачей частной практики и реабилитационных учреждений. ■

ПАНОРАМА ДОСУГ И ПУТЕШЕСТВИЯ

Популярные виды досуга

Этот вид досуга выбирают немцы хотя бы один раз в неделю (на 100 респондентов):



Сколько свободного времени у немцев

Столько времени остается от работы, чтобы потратить его на то, что нравится:



23 млн.

немцев занимаются на досуге общественной работой



43.957

человек участвует в программах Федеральной добровольческой службы



28 млн.

человек в Германии являются членами хотя бы одного спортивного союза



94%

частных домохозяйств владеют как минимум одним мобильным телефоном

Сколько длится отпуск

Среднее время отпуска (по числу дней):

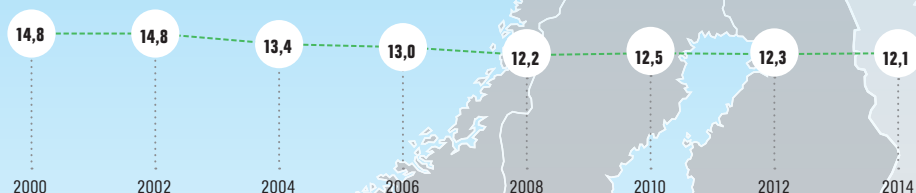

Самые популярные страны для отдыха

В 2014 г. эти направления пользовались популярностью у отпускников (из 100 немецких респондентов), кружком обведены изменения по сравнению с 2013 г.:

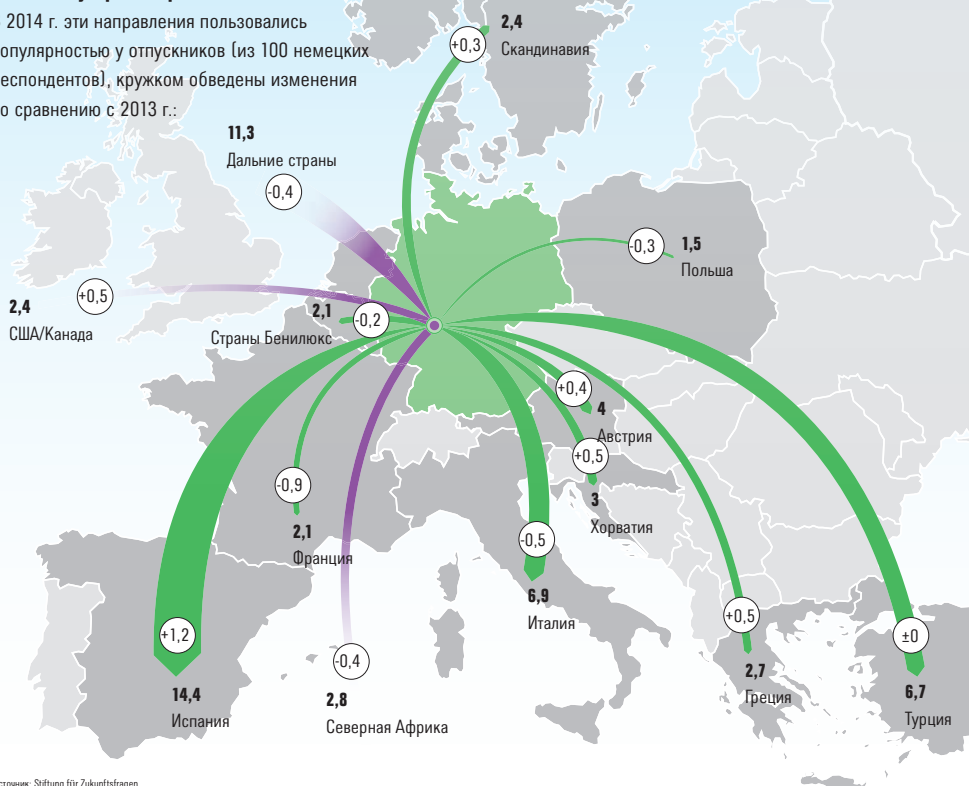

Источник: Stiftung für Zukunftsfragen



245 евро

заложено в каждом бюджете на досуг, культурные и развлекательные мероприятия (в месяц)



57

немцев из 100 совершают как минимум одно путешествие в год; длительностью не меньше 5 дней



1.071 евро

тратят в среднем немцы на путешествие во время отпуска



37 %

немцев проводят свой отпуск в Германии

С Ю Ж Е Т

СВОБОДА ВЕРОИСПОВЕДАНИЯ

Для религиозного ландшафта Германии характерны растущий плюрализм и увеличивающаяся секуляризация. 58,8% населения Германии называют себя членами одной из двух крупных конфессий, представленных 27-ю католическими диоцезами и Немецкой конференцией епископов, а также евангелическими земельными церквями и Евангелической церковью в Германии как центральной организацией. Католическая церковь насчитывает почти 24 млн. членов, входящих в 12.000 общин. Она относится к Римско-католической церкви, возглавляемой папой как главой церкви. Евангелическая церковь в Германии (EKD) — это объединение 20 самостоятельных евангелических земельных церквей: лютеранских, реформатских и униатских. Она

представляет большую часть евангелических христиан (ок. 23 млн. чел.). 34% населения не входят ни в какую конфессию.

Вследствие увеличивающегося возраста членов церквей и большого процента выходов из церкви, число верующих в христианских церквях снижается. В 2014 г. одну только католическую церковь покинули 218.000 человек. В восточных землях секуляризация особенно заметна.

Ислам приобретает все большее значение для религиозной жизни вследствие миграции. Число мусульман в Германии (выходцы из 50 стран) оценивается примерно в 4 млн., но общей переписи не производилось. Во многих городах сформировались крупные мусульманские общины. С 2006 г. действует Германская исламская конференция, в рамках которой происходит официальное общение между государством и мусульманами.

Жизнь еврейских общин в Германии была полностью разрушена в результате холокоста, но по окончании конфликта между Востоком и Западом получила новый импульс благодаря иммигрантам из бывшего СССР. Сегодня в Германии проживают ок. 200.000 евреев. Около 100.500 из них являются членами 107 еврейских общин, представляющих обширный религиозный спектр. С 1950 г. их представляет Центральный совет евреев в Германии.

СПИСОК

- Самый большой диоцез: Кёльнское архиепископство, 2.035.000 католиков
- Самая большая евангелическая земельная церковь: Ганновер, 2.763.633 протестантов
- Большие мечети: Явуз-Султан-Селим/Мангейм; Сехитлик/Берлин, Фатих/Бремен
- Самая большая еврейская община: Евр. общ. Берлина (10.009)



Свобода религии гарантирована в Германии Основным законом, в стране более 2.000 мечетей

В Германии нет государственной церкви. В основе отношений государства и религии лежат гарантированные Основным законом принципы свободы вероисповедания, разделения государства и церкви в смысле мировоззренческой нейтральности государства и право религиозных общин на самоопределение. Государство и религиозные общины сотрудничают между собой на базе партнерства. Государство участвует в финансировании детских садов и школ, находящихся

в собственности религиозных общин. Церкви получают церковный налог: он взимается государством и направляется на социальные нужды. В школах должны проводиться обязательные уроки религии (ограниченно в Берлине и Бремене). Постепенно вводятся уроки ислама. Около 700.000 детей и подростков из мусульманских семей ходят в германские школы. Для преподавания им уроков религии готовят дополнительные педагогические кадры. ■



КУЛЬТУРА & СМИ

Живая культурная нация • Инновационная креативная экономика • Культурный диалог •

Позиции, открытые миру • Стремительная смена медиаландшафта •

Мировое культурное наследие • Привлекательный язык

ЗНАКОМСТВО

ЖИВАЯ КУЛЬТУРНАЯ НАЦИЯ

Единой культуры Германии не существует. В Германии сосуществует множество культур. Они зачастую удивительным образом противоположны друг другу, переплетаются друг с другом, отталкиваются или притягиваются. Говорить о Германии как «культурной нации» в XXI веке означает говорить о взрослом, но постоянно развивающемся, живом организме, он многоплановый, удивительно напряженный и сложный для понимания. Причиной тому отчасти является федеративная традиция страны, которая стала единым государством лишь в 1871 г. Основанная в 1949 г. Федеративная Республика и воссоединенная в 1990 г. Германия сознательно придерживались федеративных традиций и оставили культурный суверенитет за землями. Лишь в 1998 г. возникла должность Уполномоченного по вопросам культуры и СМИ в Ведомстве федерального канцлера. Благодаря устройству Германии, исторически обусловленному множеством малых и средних государств периода раздробленности и автономным городским управлением, сейчас в

стране существует около 300 городских и земельных театров, 130 профессиональных оркестров (отчасти привязанных к радио и телевидению) и 80 музыкальных театров. Кроме того, в Германии огромное количество музеев, включая 630 художественных музеев с выдающимися собраниями мирового уровня. Все это беспрецедентное многообразие культурных учреждений делает Германию лидирующей культурной нацией. Общественные театры, оркестры, музеи находятся, по общему признанию, на очень высоком уровне. В то же время стесненные финансовые условия, связанные с общественным финансированием, социодемографические и медийные процессы трансформации, как, например, дигитализация, заставляют немецкую культуру меняться и искать новые ориентиры.

Слава Германии как большой культурной нации Европы основана на известных именах прошлого – именах Иоганна Себастьяна Баха, Людвиг ван Бетховена, Иоганна Брамса в му- ►

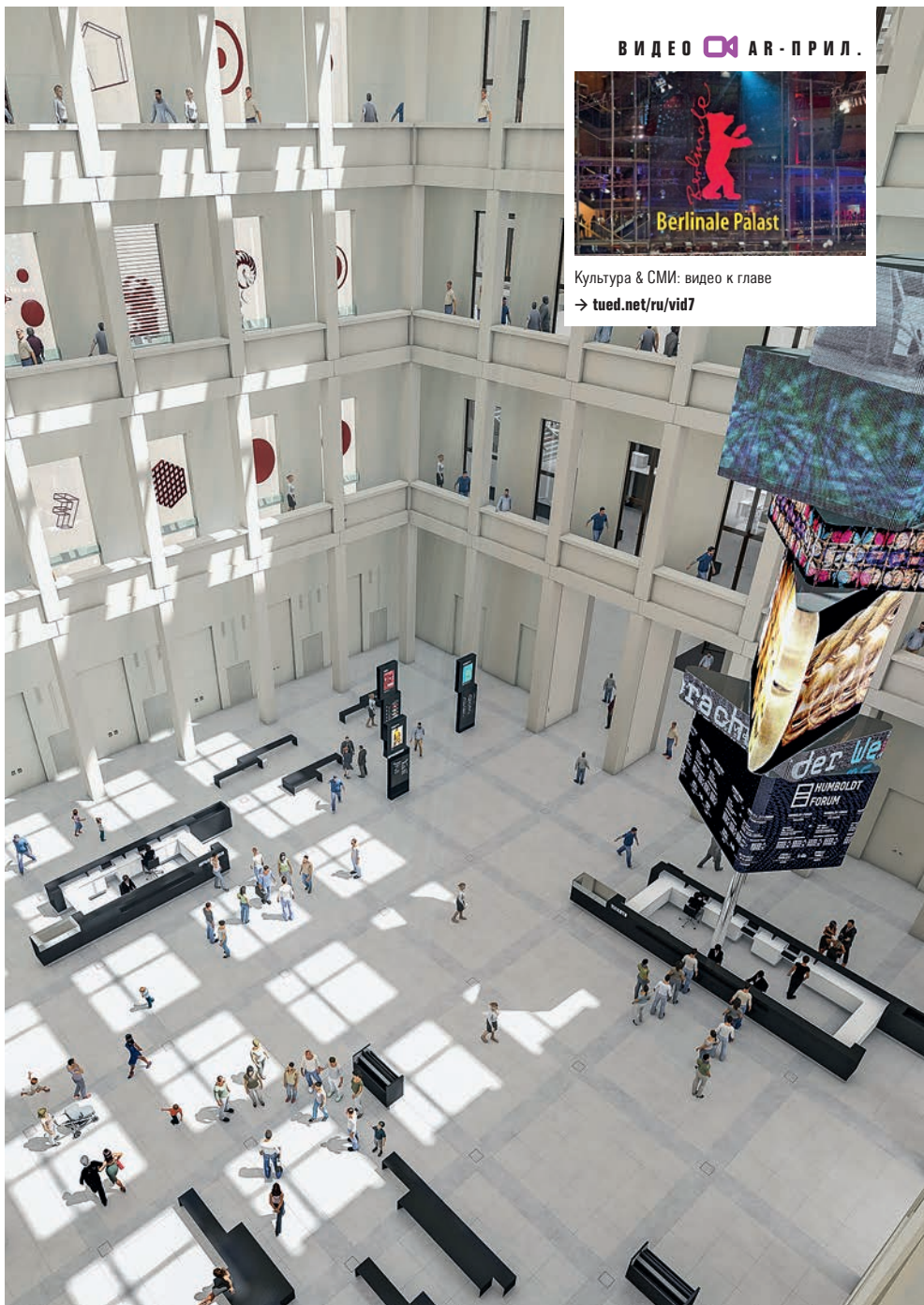

ВИДЕО  АР-ПРИЛ.



Культура & СМИ: видео к главе
→ tued.net/ru/vid7

Будущий центр диалога между культурами мира: в Берлине строится Гумбольдтовский форум

► зыке или Иоганна Вольфганга фон Гёте, Фридриха Шиллера, Томаса Манна в литературе. Не менее широко и авторитетно представлено и немецкое искусство модерна, причем во всех жанрах.

С другой стороны, Германия совсем недавно пережила процесс, который в других европейских государствах начался раньше. А именно, она открылась навстречу внешним влияниям, сумев сохранить свои традиции и создать на их основе новый нарратив. Молодые художники с миграционным прошлым нашли новые жанровые формы и способы, позволяющие осмыслить встречу и переплетение различных этнических культур в музыке и литературе.

Ввиду размывания границ между массовой и элитарной культурой региональные художественные и культурные центры стали точками роста новой немецкой культуры. Все вместе они образуют некое силовое поле, которое отражает Германию в концентрированной фор-

ме. Кроме того, на 2019 г. запланировано открытие Гумбольдтовского форума в воссозданном дворце в центре Берлина. Этот проект является маяком в области культурного развития: под знаком открытости миру он будет содействовать международному обмену знаниями и диалогу культур. ■

→ С Е Т Ь

Kulturportal Deutschland

Веб-сайт с информацией об избранных событиях и культурно-политических темах
→ kulturportal-deutschland.de

Litrix

Многоязычный инфопортал для популяризации немецкой литературы в других странах
→ litrix.de

Filmportal

Платформа с информацией о немецком кино
→ filmportal.de



В Германии множество площадок для показа произведений искусства

ДЕЙСТВУЮЩИЕ ЛИЦА & ИНСТРУМЕНТЫ

Уполномоченный Федерального правительства по вопросам культуры и СМИ

Моника Грюттерс, Уполномоченная Федерального правительства по культуре и СМИ (VKM), занимает пост госминистра, подчиняющийся напрямую канцлеру.

В числе ее задач поддержка культурных учреждений и проектов национального значения.

→ bundesregierung.de

Институт им. Гёте

Институт им. Гёте – это культурный институт Германии, имеющий представительства по всему миру.

Его задача – поддержка распространения немецкого языка за рубежом, международное культурное сотрудничество и создание многопланового современного имиджа Германии.

→ goethe.de

Институт связей с зарубежными связями

Институт связей с зарубежными странами (ifa) поддерживает международный обмен, диалог гражданских обществ и распространяет информацию в области внешней культурной политики.

→ ifa.de

Федеральный культурный фонд

Федеральный культурный фонд поддерживает искусство и культуру в рамках ответственности федерации. Главной сферой деятельности фонда является поддержка инновационных программ и проектов в международном контексте.

→ kulturstiftung-des-bundes.de

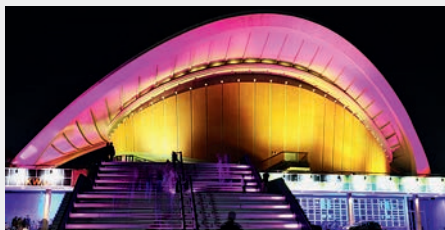

Дом культур мира

Дом культур мира в Берлине – это центр международного культурного обмена и площадка для дискуссий на актуальные темы.

→ hkw.de

Германский совет по делам культуры

Германский совет по делам культуры – авторитетнейшее объединение федеральных культурных объединений. В него входят 246 культурных объединений и организаций.

→ kulturrat.de

Центральное управление зарубежных школ

Центральное объединение зарубежных школ (ZfA) осуществляет попечение и поддержку примерно 1.200 школ, из них ок. 140 – немецкие школы за рубежом.

→ auslandsschulwesen.de



+ DIGITAL PLUS

Более подробная информация по всем темам главы – списки ссылок с комментариями, статьи, документы, выступления; информация по ключевым словам типа «культурный суверенитет земель», «Федеральный фонд культуры», «Немецкая кинопремия», documenta

→ tued.net/ru/dig7



С Ю Ж Е Т

ИННОВАЦИОННАЯ КРЕАТИВНАЯ ЭКОНОМИКА

Культурная и креативная экономика относится к числу самых инновационных отраслей экономики. Доля этого сектора экономики в валовом внутреннем продукте Германии постоянно увеличивается и сегодня сопоставима с такими крупными промышленными секторами, как, например, машиностроение. В креативной отрасли работают примерно 249.000 предприятий и 1,5 млн. человек. В 2013 г. ее оборот составил примерно 145 млрд. евро.

В основе культурного и креативного производства лежит уникальное сочетание художественных, литературных, культурных, музыкальных, архитектурных или креативных смыслов, работ, продуктов или услуг. В структурном плане определяющую роль в отрасли играют фрилансеры и небольшие или микропредприятия (97%). Все они ориентированы на производство, т.е. не относятся к публичному сектору (музеи, театры,

оркестры) или к гражданскому обществу (художественные объединения, фонды). Благодаря программам поддержки стартапов во многих городах Германии появились серьезные дизайнерские фирмы, компании по производству software или компьютерных игр. Особенно активно развивается индустрия software и компьютерных игр, сочетающих кино, видео, музыку, текст и анимацию. В 2013 г. ее оборот составил 31 млрд. евро. Передовиком в развитии креативной экономики является регион Берлин-Бранденбург, где зарегистрированы 200 предприятий. В этом регионе самая плотная инфраструктура производства компьютерных игр, целый ряд вузов, где готовят программистов. За ним идут Франкфурт-на-Майне, Гамбург, Лейпциг, Кёльн и Мюнхен. Консалтинговые фирмы, сети, финансовая поддержка и не в последнюю очередь высокоэффективная ИТ-инфраструктура создают идеальные условия для процветания креативного кластера. ■

ДА Г Р А М М А

Отрасли с потенциалом роста

Культурная и креативная экономика сочетает традиционные экономические области, новые технологии и современные формы информации и коммуникации. В Германии она охватывает 12 сфер: музыкальный бизнес, рынок искусства, киноиндустрия, телерадиовещание, изобразительное искусство, архитектура, дизайн, рынок печати, рынок рекламы, производство software/компьютерных игр, прочее.

Устойчивый рост: предприятия культурного и креативного сегмента экономики

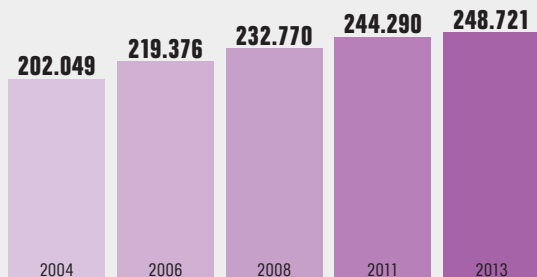



Берлин считается столицей стартапов, в том числе по количеству молодых международных предприятий

Многоликий книжный рынок: множество новинок



Крепкий середнячок: доля в ВВП по сравнению с другими отраслями (в млрд. евро)

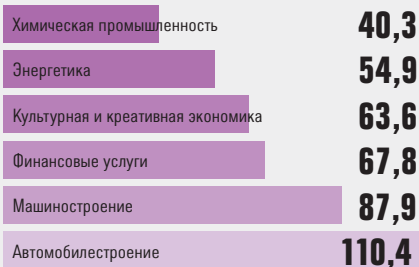

С Ю Ж Е Т

КУЛЬТУРНЫЙ ДИАЛОГ

Внешняя политика в области культуры и образования (АКВР) является наряду с классической дипломатией и внешней экономической политикой третьей по значимости опорой внешней политики Германии. Важнейшая цель АКВР — создание условий для развития отношений с другими странами и поддержания диалога между людьми. Эта цель достигается путем учебного и научного обмена и сотрудничества в сфере культуры, образования и науки. Внешняя культурная политика способствует обоюдному пониманию, закладывая тем самым важную основу для политики, выступающей за мирное урегулирование конфликтов. К другим задачам АКВР относятся поддержка немецкого языка в других странах и создание имиджа Германии как

страны с богатой, современной и многоликой культурной сценой. В числе конкретных инициатив — поддержка различных культурных программ вроде выставок, гастролей немецких театров, поддержки литературы и кино, а также проекты по установлению диалога с исламским миром или проект «kultur-weit», в рамках которого молодые люди из Германии могут пройти добровольческую службу за границей.

Широкое понятие культуры – это основа программ и проектов

Само Министерство иностранных дел реализует лишь малую часть проектов. Проведение культурной политики внешнеполитическое ведомство доверяет прежде всего гражданско-правовым организациям-посредникам с различными профилями. В качестве примеров можно привести Институт им. Гёте, Институт международных отношений (ifa), Немецкую службу академических обменов (DAAD), Немецкую комиссию ЮНЕСКО или Фонд им. Гумбольдта (см. главу, посвященную внешней образовательной политике «Образование, наука, исследования»). Работа культурных посредников регулируется целевыми соглашениями, а за содержательное наполнение программы, как правило, отвечают сами организации. Институт им. Гёте представлен 159 институтами в 98 странах. Он поддерживает распространение немецкого языка за рубежом и международное куль-

СПИСОК

- Крупнейший музей искусства: Гамбургская кунстхалле
- Крупнейший оркестр: Лейпцигский оркестр Гевандхауза
- Крупнейший кинотеатр: Синемакс в Эссене
- Крупнейшая театральная сцена: Фридрихштадтпаласт (Берлин)
- Крупнейший фестиваль театр: Баден-Баден



Древние рукописи из города-оазиса Тимбукту (Мали) консервируются и изучаются на средства Министерства иностранных дел

турное сотрудничество. А ifa специализируется, прежде всего, на культурном диалоге, проводя выставки и конференции. Современными трендами в культурном диалоге являются цифровые сервисы в сфере культуры и новые возможности интерактивного вовлечения. Начиная с 1970-х гг. все проекты в области внешней культурной политики исходят из широкого понимания культуры, которая не сводится ни к элитарной культуре, ни к изобразительному искусству.

Речь идет не только о немецкой культуре. Программа по сохранению культурных ценностей поддерживает сохранение значительных историко-культурных памятников по всему миру. Так, с 1981 по 2015 г. МИД поддержало более 2.700 проектов в 144 странах, включая такие проекты, как спасение рукописей Тимбукту в Мали, составление цифрового каталога культурных памятников в Сирии, оцифровка традиционной музыки в Камеруне или консервация «большого зала» в Каракоруме (Монголия). ■

С Ю Ж Е Т

ПОЗИЦИИ, ОТКРЫТЫЕ МИРУ

В основе германского общества лежит принцип плюрализма. Согласно нему, не может быть одного доминирующего культурного тренда, равно как и одного культурного центра, который бы подавлял остальные. Благодаря федеральной инфраструктуре в Германии можно наблюдать одновременность неодновременного, ведь здесь сосуществуют самые разные и подчас прямо противоположные течения в области театра, кино, музыки, изобразительного искусства и литературы.

Главным трендом на театральных подмостках является резкий рост числа постановок современных авторов. Они демонстрируют всю палитру современных театральных средств, подчас объединяя традиционный разговорный театр с пантомимой, танцем, видео, любительскими постановками и музыкой. В итоге получается нечто вроде перформанса, некое постдраматическое сценическое действо. Все художественные аспекты этих поисков ответов на сложные вопросы современности можно видеть на проходящем ежегодно Берлинском театральном фестивале.

Наряду с этим культурным мейнстримом среднего класса рождается нечто новое, и это новое постепенно теряет свой маргинальный характер, вторгается в привычную театральную культуру и оплодотворяет ее. Этот феномен обозначается новым словом «постмигрантский». Он отражает новейшую

историю Германии как страны иммиграции и присутствует во многих городах, но особенно заметно – в Берлине. В Германии живут миллионы немцев с миграционным прошлым, причем уже во втором, третьем поколении; они рассказывают о себе и жизни их родителей, их бабушек и дедушек, и их рассказы отличаются от традиционной истории немецких семей. Независимо от того, родились они в Германии или нет, в основе их повествования лежит не какая-то конкретная миграционная история, а опыт культурной гибридности. Эта жизнь в различных культурных контекстах рождает новые формы диалога художника с обществом и отражает актуальные конфликтные линии – борьбу за права, интеграцию, демократическое уча-

 И Н Ф О

Премия им. Адельберта фон Шамиссо – это литературная премия, присуждаемая Фондом им. Роберта Боша с 1985 г. Награждаются германоязычные, уже опубликованные сочинения писателей, для которых немецкий язык не является родным. Лауреатами 2015 года стали Шерко Фатах, немецкий писатель иракского происхождения (за совокупное творчество), писательница Ольга Грязнова, родившаяся в Баку/Азербайджан («Правовая неопределенность одного брака») и Мартин Кордич («Как я представляю себе счастье»), хорват по отцовской линии.

→ bosch-stiftung.de



Большой успех пьесы «Common Ground» в постановке Язля Ронена на сцене Театра Максима Горького

стие. Так возникают новые нарративы, способствующие рефлексии общества над актуальными проблемами и формирующие культурный имидж Германии за границей.

Своего рода маяком, освещающим путь на встречу транскультурности, считается проект «постмигрантского театра» Шермина Лангхоффа на сцене берлинского Театра им. Максима Горького. Его постановки адресо-

ваны не столько традиционному театральному зрителю, сколько новой, преимущественно молодой публике, и отражают не поддающийся обозрению грандиозный процесс культурной трансформации. Театр Горького даже пригласили на Берлинский театральный фестиваль-2015 с пьесой «Common Ground», посвященной войне на Балканах и поставленной израильским режиссером Язлем Роненом. По сути театр ▶

► сейчас делает то, что уже давно вошло в поп-музыку и литературу. Биографии художников отражают многообразие общества, демонстрируют самые разные стиливые направления и открывают новые перспективы. Таким же образом в поп-музыке самые разные интернациональные музыкальные стили (балканский бит, турецкий саунд, турецкий рок, американский хип-хоп) комбинируются с электронной музыкой, которая считается «типично немецким» феноменом. Как и в других странах, рэп становится своего рода культурным маркером для молодежи из семей мигрантов.

Постмигрантские темы занимают центральное место и в современной литературе

Известные писательницы и писатели с миграционным прошлым вроде Навида Кер-

мани (лауреат одной из самых престижных культурных премий Германии, Премии мира германской книжной торговли-2015), Кати Петровской, Шерко Фатаха, Нино Харатишвили, Саши Станишича, Феридуна Займоглу или Алины Бронски уже давно являются самыми продаваемыми немецкоязычными авторами. В своих книгах они рефлексируют над опытом жизни в Иране, России, Турции, и эти размышления нравятся многим читателям. Так опыт жизни мигрантов становится частью социального опыта.

Похожим примером являются фильмы режиссеров Фатиха Акина или Боры Дагтекина, которые любят сталкивать на экране представителей разных социальных групп и разные клише. Они рисуют довольно-таки противоречивый и местами даже хаотичный образ Германии. Общество должно нау-



Германо-иранский писатель Навид Кермани получил Премию мира германской книготорговли в 2015 году

КАРТА

Главные премии Германии в области культуры



1 Золотой медведь

Международный кинофестиваль в Берлине (Берлинале) – один из самых известных наряду с Венецией и Каннами. Призерам вручаются один «Золотой медведь» и «Серебряные медведи».

2 Премия Лейпцигской книжной ярмарки

Премией Лейпцигской книжной ярмарки отмечают лучшие новинки на немецком языке.

3 Немецкая кинопремия

Немецкая кинопремия – самая большая премия Германии в области культуры, общий призовой фонд составляет почти три миллиона евро.

4 Немецкая книжная премия

Жюри отбирает лучший германоязычный роман года.

5 Премия им. Георга Бюхнера

Премия Бюхнера – главная литературная премия в немецком языковом пространстве.

читаться принимать эти противоречия как данность и с помощью искусства искать пути мирного преодоления конфликтов. Постмигрантская Германия не будет уютной, но она может быть интересной и динамичной.

Такая же открытость миру характерна и для изобразительного искусства в Германии. Согласно статистике, в 2013 г. число студентов первого курса в германских художественных вузах иностранного проис-

хождения впервые превысило число германских студентов. В Берлине около 500 галерей и множество площадок для креативных людей. Вообще Берлин может считаться столицей молодых современных художников и одним из крупнейших в мире центров актуального искусства. Это подтверждает и проходящая раз в два года Венецианская биеннале: множество художников, чьи работы выставляются на биеннале, живет именно в Берлине. ■

С Ю Ж Е Т

СТРЕМИТЕЛЬНАЯ СМЕНА МЕДИАЛАНДШАФТА

Свобода печати и мнения обеспечена в Германии на высоком уровне и гарантирована конституцией. В 5-й статье Основного закона говорится: «Каждый имеет право свободно выражать и распространять свое мнение устно, письменно и посредством изображений, а также беспрепятственно черпать информацию из общедоступных источников. (...) Цензура не допускается». Согласно «Press Freedom Index» за 2015-й год, составляемому неправительственной организации «Репортеры без границ», Германия занимает 12 место среди 180 стран. В стране существует множество мнений и плюрализм информации. Печать не контролируется правительствами или партиями. Учредителями являются частные медиапредприятия. Организованное по британскому образцу общественно-правовое телерадиовещание (ARD, ZDF, Deutschlandfunk) устроено по принципу корпораций или учреждений, которые регулируются нормами публичного права и финансируются за счет абонентской

платы. Оно является одной из двух опор медиаландшафта, основывающегося на двойственном принципе частного и общественно-го. Этот принцип сохраняется практически в неизменном виде с момента основания Федеративной Республики в 1949 г. В 2015 г. ежемесячная абонентская плата установлена на уровне 17,50 евро. В 1980-х гг. на рынке возникло и множество частных радиостанций и телеканалов. В 2014 г. среднестатистическое домохозяйство принимало 78 телеканалов; в общей сложности насчитывается почти 400 программ, включая некоторые услуги платного телевидения. Основные новостные телепрограммы – это «Обзор дня» («Tagesschau») и «Темы дня» («Tagesthemen») на ARD, «сегодня» («heute») и «heute journal» на ZDF, а также «RTL aktuell». В одном только Берлине, входящем в число 10 крупнейших медиастолиц в мире, работают 900 аккредитованных парламентских корреспондентов и 400 зарубежных корреспондентов из 60 государств. ▶

 ВЕХИ НА ПУТИ**1945**

После краха нацистского режима в Германии поначалу выходят только так называемые «лицензионные газеты». В американской зоне оккупации первая лицензия выдается 1 августа 1945 г. газете «Frankfurter Rundschau».

1950

Шесть западногерманских радиостанций подписывают в Бремене соглашение о «создании ассоциации общественно-правовых телерадиовещательных компаний Федеративной Республики Германия».

1984

В г. Людвигсхафен на Рейне начинается вещать «Программное общество кабельного и спутникового телерадиовещания», сокращенно PKS. Эту дату можно считать днем рождения частного телевидения в Германии.



Социальные медиа вызывают глубокие изменения медиаландшафта, коммуникационного поведения и структуры публичного пространства

1995

Леволлиберальная «taz» становится первой ежедневной газетой Германии, которая начинает выходить online – всего через шесть лет после рождения World Wide Web. После успешного «Go-live» сообщество «digitaz» резко увеличивается.

1997

Около 4,1 млн. граждан Германии в возрасте старше 14 лет регулярно получают информацию через сеть. В 2014 г. их число выросло до 55,6 млн., что соответствует 79,1 % германских граждан в возрасте старше 14 лет.

2014

Около 28 млн. человек в Германии используют Facebook. По оценкам Алленсбахского института социальных исследований, 1 млн. немцев часто пользуются Twitter. Но лидером среди социальных медиа является WhatsApp с 35 млн. пользователей.



Самый большой ньюсрум Германии: центральная редакция Германского агентства печати (dpa) в Берлине

► Многоголосая медиасреда Германии – это еще и 329 преимущественно региональных газет, 20 еженедельников, а также 1.590 журналов (по данным на 2014 год). Германия является пятым по величине рынком прессы в мире после Китая, Индии, Японии и США. В день выпуска номера продаются 17,54 млн. свежих газет и 5 млн. еженедельников и воскресных газет (2014). Ведущие газеты – а это надрегиональные ежедневные газеты «Sueddeutsche

Zeitung», «Frankfurter Allgemeine Zeitung», «Die Welt», «Die Zeit», «taz» и «Handelsblatt» – предлагают глубокие аналитические материалы, журналистские расследования, комментарии различных экспертов. Новостной журнал «Spiegel»/«Spiegel Online» и бульварная газета «Bild» являются наиболее цитируемыми СМИ.

Вместе с тем отрасль переживает масштабную структурную трансформацию. Ежеднев-

ДИАГРАММА

Цифровая повседневность

Использование мобильного интернета и мобильных устройств в Германии заметно увеличилось. Параллельно растет и уровень технических требований к сетевой инфраструктуре. Исследования также отмечают: не стоит ожидать значительного увеличения числа пользователей интернета.

Стремительное развитие: более 55 млн. «online» в Германии

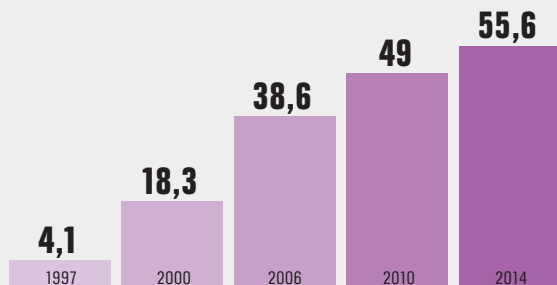

ные газеты в течение последних 15 лет регулярно теряют в среднем от 1,5 до 2% оплаченного и отпечатанного тиража. Среди их читателей все меньше молодых людей, также сокращаются тиражи и доходы от рекламы. Более 100 газет в качестве ответа на культуру бесплатного пользования в сети ввели платную подписку.

Дигитализация медиасреды, интернет, динамичный рост мобильных устройств и победное шествие социальных медиа серьезно изменили характер использования СМИ. 55,6 млн. немцев в возрасте старше 14 лет (79%) пользуются интернетом. По данным 2014 года, каждый пользователь сети выходил online 5,9 дней в неделю и проводил в сети ежедневно около 166 минут; каждый второй выходит в сеть через мобильные устройства. Кроме того, добрая половина всех интернет-пользователей является членами private community. Цифровая революция ввела новое понятие публичности; социальные медиа и блогосфера олицетворяют открытое, устроенное по принципу диалога общество, в котором каждый может участво-

НАШ МИР

«Немецкая волна» «Немецкая волна» (DW) – государственная радиостанция Германии, вещающая на заграницу. Она входит в теле-радиокомпанию ARD (Ассоциация общественно-правовых телерадиовещательных компаний Федеративной Республики Германия). DW вещает на 30 языках, готовит и распространяет теле- (DW-TV), радио- и интернет-программы (dw.de), а в Академии DW можно получить международное журналистское образование. В 2015 г. «Немецкая волна» начала транслировать круглосуточную программу на английском языке.

→ dw.de



вать в формировании дискурса. Правда, пока неясно, смогут ли интерактивные места собрания пользователей сети стать основой для цифровой журналистики будущего. Например, сейчас в Германии пристально следят за тем, как будет развиваться проект онлайн-журнала «Krautreporter», стартовавший на краудфандинг-платформе. ■

Многопланный доступ: так немцы выходят в интернет

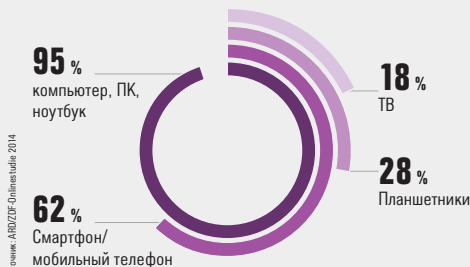

Источник: ARD/ZDF-Glimm-Studie 2014

Ежедневное использование СМИ

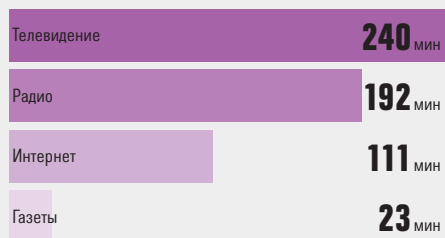

Источник: ARD, ZDF-Glimm-Studie 2014

ПАНОРАМА

ОБЪЕКТЫ ЮНЕСКО В ГЕРМАНИИ

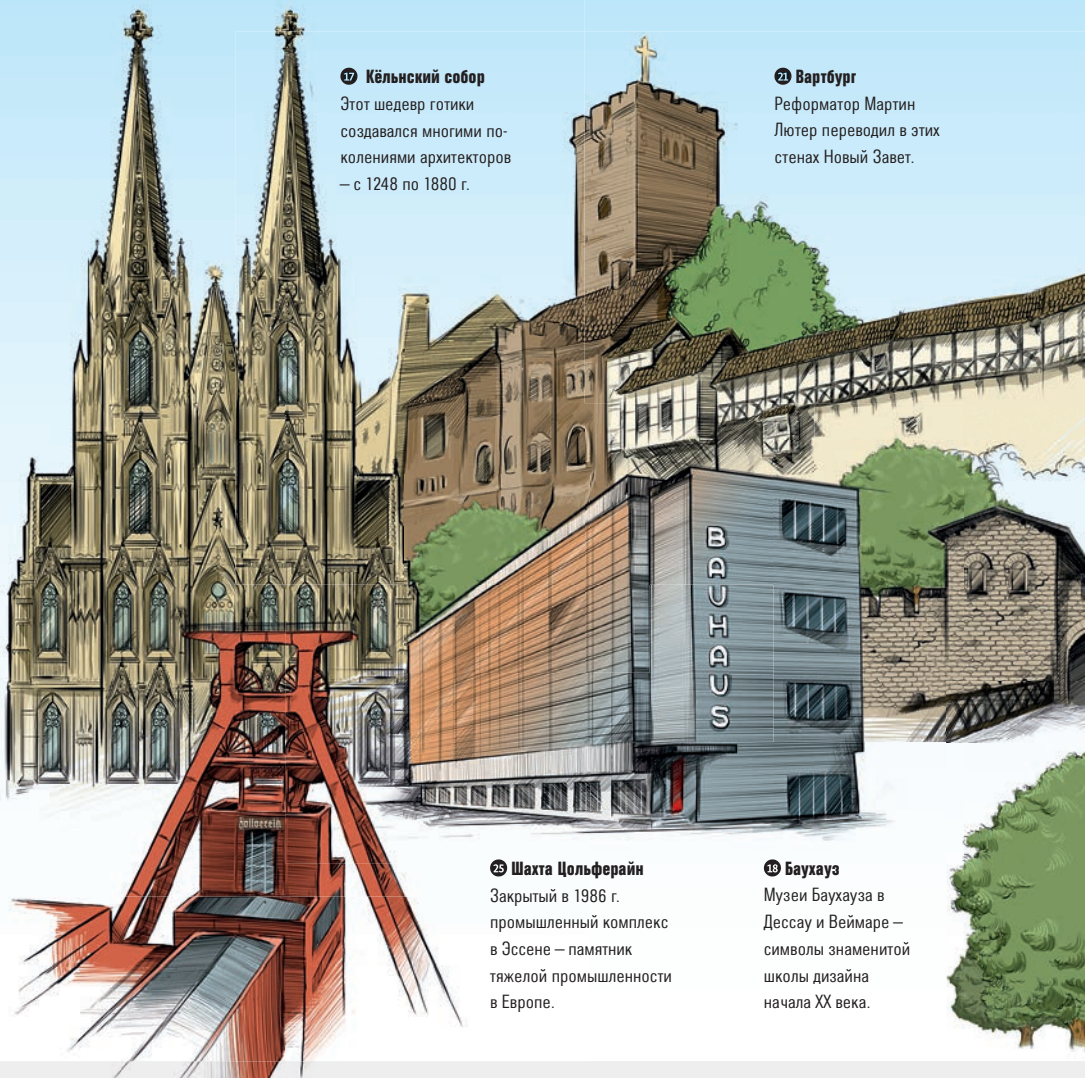
**17 Кёльнский собор**

Этот шедевр готики создавался многими поколениями архитекторов — с 1248 по 1880 г.

21 Вартбург

Реформатор Мартин Лютер переводил в этих стенах Новый Завет.

25 Шахта Цольферайн

Закрытый в 1986 г. промышленный комплекс в Эссене — памятник тяжелой промышленности в Европе.

19 Баухауз

Музеи Баухауза в Дессау и Веймаре — символы знаменитой школы дизайна начала XX века.

**157 М**

высота Кёльнского собора

**1 КМ²**

площадь шахты Цольферайн

**44 КМ²**

площадь буковых лесов

**3.000.000**

посетителей острова музеев

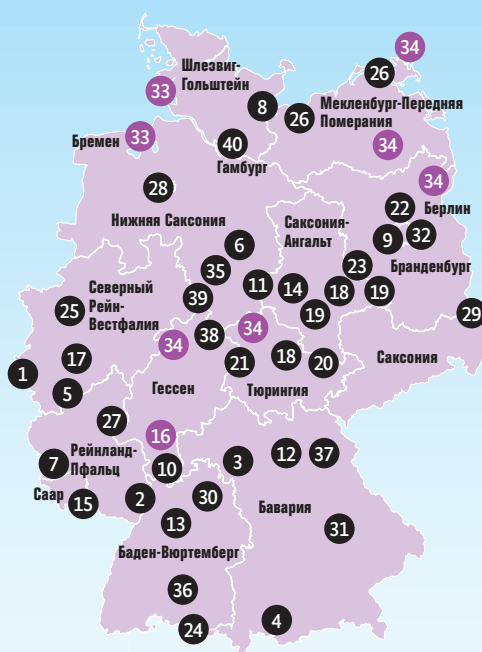
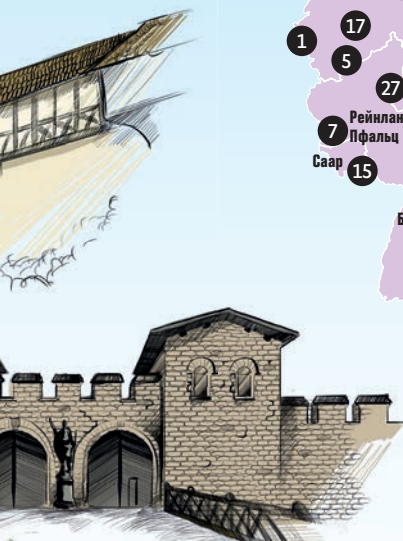

- Памятники культуры
 - Памятники природы
- 1 Собор г. Ахена
 - 2 Собор г. Шпайера
 - 3 Вюрцбургская резиденция и дворцовый парк
 - 4 Паломническая церковь «Ди Визи»
 - 5 Дворцы Аугустусбург и Фалькенлуст в Брөле
 - 6 Собор и Церковь Св. Михаила в Хильдесхайме
 - 7 Римские памятники, собор и Церковь Девы Марии в Трире
 - 8 Ганзейский город Любек
 - 9 Дворцы и парки Потсдама и Берлина
 - 10 Монастырь Лорш
 - 11 Рудники Раммельсберг, исторический центр Гослара и водозаборные сооружения в верховьях Гарца
 - 12 Исторический центр Бамберга
 - 13 Монастырский комплекс Маульбронн
 - 14 Монастырская церковь, дворец и историческая часть Кведлинбурга
 - 15 Звод «Фельклингер Хютте»
 - 16 Карьер Мессель
 - 17 Кёльнский собор
 - 18 Баухауз и его музеи в Веймаре и Дессау
 - 19 Музеи Лютера в Айслебене и Виттенберге
 - 20 Классический Веймар
 - 21 Вартбург
 - 22 Остров музеев в Берлине
 - 23 Садовое царство Дессау-Верлица
 - 24 Монастырский остров Райхенау
 - 25 Промышленный комплекс «Шахта Цольферайн» в Эссене
 - 26 Исторические центры Штральзунда и Висмара
 - 27 Долина среднего течения Рейна
 - 28 Ратуша и статуя Роланда в Бремене
 - 29 Парк Мускау
 - 30 Границы Римской империи: верхнегерманско-ретийский лимес
 - 31 Исторический центр Регенсбурга с районом Штадтамхоф
 - 32 Берлинские поселки в стиле модерн
 - 33 Ваттовое море
 - 34 Старые буквые леса Германии
 - 35 Завод «Фагус» в Алфельде
 - 36 Доисторические свайные постройки, Альпы
 - 37 Маркграфский оперный театр в Байройте
 - 38 Горный парк Вильгельмскёз
 - 39 Каролингский вестверк и аббатство Корвей
 - 40 Склады Шпайерштадт в Гамбурге и деловой квартал с Чилихаусом

30 Лимес
Крепость Заальбург (Гессен) на бывшей границе Римской империи была реконструирована.

30 Буквые леса
Пять областей буковой леса в Германии входят в список объектов ЮНЕСКО.



2.000
фавверковых домов
в Кведлинбурге



550 KM
длина лимеса



10.000
видов животных и
растений в ваттовом море



1.031
объектов ЮНЕСКО
в мире

С Ю Ж Е Т

ПРИВЛЕКАТЕЛЬНЫЙ ЯЗЫК

Немецкий язык является одним из 15 германских языков, образующих ветвь индоевропейской языковой семьи. Немецкий язык – это родной или регулярно используемый второй язык для почти 130 млн. жителей Германии, Австрии, Швейцарии, Люксембурга, Бельгии, Лихтенштейна и Южного Тироля (Италия). Тем самым немецкий язык является наиболее распространенным родным языком в ЕС и одним из самых популярных языков повседневного общения. Опубликованное в 2015 г. исследование «Немецкий язык как иностранный в разных странах мира» называет цифру в 15,4 млн. человек, изучающих сейчас немецкий язык как иностранный. Количество людей в мире, владеющих немецким языком как иностранным грубо оценивается в 100 млн. человек.

Причина такого непропорционального (по сравнению с числом немецкоговорящего насе-

ления) значения немецкого языка заключается в сильной экономике, которая делает язык привлекательным в глазах других людей. Экономика создает основу для активной политики по распространению немецкого языка, финансирования школ и институтов по изучению немецкого языка внутри страны и за рубежом, а также предоставления стипендий или создания образовательных программ для международных студентов. Об этом свидетельствует заметный рост интереса к немецкому именно в молодых экономических державах – Китае, Индии и Бразилии, равно как и рост числа изучающих немецкий язык в азиатском регионе (с 2010 г. спрос в некоторых странах региона увеличился в четыре раза).

Важнейшие институты по распространению немецкого языка – 140 немецких школ за рубежом, а также более 1.800 школ с углубленным изучением немецкого языка, которые включены в инициативу Министерства иностранных дел «Школы: партнеры будущего (PASCH)». Через языковые курсы Института им. Гёте (в более чем 90 странах можно изучить немецкий язык и получить сертификат) в 2014 г. прошли около 228.000 человек. Около 1,3 млн. студентов изучают немецкий язык в университетах 108 стран.

Одновременно наблюдается тенденция по уменьшению роли немецкого языка как международного языка науки. Согласно между-

Ч И С Л О

16

больших групп диалектов насчитывается в Германии. Например, к ним относятся баварский, алеманнский, вестфальский, бранденбургский и северно-нижнегерманский. Региональные различия в разговорном языке довольно большие, но в целом диалекты утрачивают свое значение.



Немецкий язык является самым распространенным родным языком среди жителей Европейского Союза

народному индексу цитируемости, доля немецких публикаций по естественным наукам составляет один процент. Традиционно позиции немецкого языка сильнее в гуманитарных и социальных науках. Правда, ученые, для которых немецкий язык не является родным, печатаются на немецком языке редко. Германские же исследователи активно публикуются на английском языке, в особенности, по естественнонаучным дисциплинам. А вот в интернете немецкий язык играет

важную роль. Немецкий язык является одним из самых популярных в сети; по числу веб-сайтов (на 2015 г.) он занимает третье место, немного отставая от русского, а на первом с большим отрывом идет английский.

Глобализация оказывает давление на все международные языки, английский язык как язык мирового значения серьезно укрепился. И все-таки немецкий язык и в дальнейшем останется важным международным языком. ■



СТИЛЬ ЖИЗНИ

Страна многообразия • Городское качество жизни • Устойчивый туризм •

Спортивные достижения • Удовольствия для гурманов

ЗНАКОМСТВО

СТРАНА МНОГООБРАЗИЯ

Любовь к природе и большим городам, здоровое питание и рестораны для гурманов, верность традициям и открытость миру – все это есть в Германии. Страна занимает площадь в 357.000 км² и является четвертой по величине страной Европейского Союза (ЕС) после Франции, Испании и Швеции. Германия простирается от Северного и Балтийского морей на севере до Альп на юге. Этим географическим положением объясняется и многообразие пейзажей – от северогерманской низменности и цепи гор средней высоты до средневысотных гор на юго-западе, южногерманского Альпийского предгорья и Баварских Альп. Самое длинное расстояние с севера до юга составляет 876 км, а с востока на запад – 640 км.

Германия относится к числу стран с высочайшим жизненным стандартом в мире. Согласно Human Development Index (HDI) 2014 Организации Объединенных Наций, Германия за-

нимает 6-е место среди 187 стран. Германия является самой населенной страной ЕС (81,2 млн. жителей) и одной из самых густонаселенных стран; около 77% населения живет в плотно- или средненаселенных областях. Ок. 30% населения живет в больших городах (более 100.000 жителей), которых в Германии насчитывается 76; в Мюнхене на один квадратный километр приходится 4.460 жителей, в Берлине – 3.780. Эксперты считают, что ренессанс городов – это устойчивая тенденция, способствующая экономическому росту и инновациям, и прогнозируют увеличение числа жителей больших городов до 2030 г., что будет сопровождаться изменениями на рынке жилья, приведет к росту внутригородской мобильности и развитию инфраструктуры. Наибольшую готовность к переезду в города демонстрирует возрастная группа людей 18–24 лет. Урбанизация – это глобальный тренд. Туристы тоже едут в большие города. Здесь ли- ►

ВИДЕО  АР-ПРИЛ.



Стиль жизни: видео на тему
→ tued.net/ru/vid8



Зюльт, четвертый по величине германский остров, славится километровыми песчаными пляжами вдоль побережья Северного моря

► дирует Берлин. По сравнению с другими европейскими городами германская столица с ее 3,4-миллионным населением занимает третье место по абсолютным показателям забронированных гостиничных номеров, уступая только Лондону и Парижу.

Страсть к городской жизни уравнивается тягой к региональному своеобразие и особенно к региональной кухне. Экологическое производство продуктов питания занимает прочное место в сельском хозяйстве Германии, а ежегодный оборот биопродуктов составляет 7,6 млрд. евро. 23.500 биоферм, т.е. 8% сельхозпредприятий, обрабатывают 6,3% сельхозплощадей. Биопродукция поддерживается различными сертификатами (ок. 70.400 продуктов обладают германским государственным знаком био-качества), законами о защите потребителей и обязательной маркировкой продукции. В 2014 г. 7,75 млн. человек, представляющих германоязычное население, назвали себя вегетарианцами; 900.000 человек

являются по собственному признанию веганами. И все же гастрономическая палитра Германии разнообразна. Об этом говорят 282 немецких ресторана, отмеченных одной или несколькими звездами кулинарного гида «Мишлен» в 2015 г. По сравнению с 2010 г. их число увеличилось на 25%. ■

→ СЕТЬ

Destatis

Даты, факты и исследования официальной статистики, подготовленные Федеральным ведомством статистики в Висбадене

→ destatis.de

OECD

Сопоставительный анализ материальных условий жизни и качества жизни в 34 государствах, на основании «Better Life Index» Организации экономического сотрудничества и развития (ОЭСР) → oecdbetterlifeindex.org



Франкфурт-на-Майне, город Европейского центрального банка, – единственный германский город с небоскребами

ИГРОКИ & ИНСТРУМЕНТЫ

Германское центральное бюро по туризму

Вот уже более 60 лет Германское центральное бюро по туризму (DZT) создает туристический имидж Германии по поручению Федерального правительства. Тема на 2016-й год – «Отпуск на природе в Германии – Природа и Национальные парки».

→ germany.travel

Немецкий олимпийский спортивный союз

Немецкий олимпийский спортивный союз (DOSB) – организация организаций немецкого спорта. DOSB насчитывает более 28 млн. членов, представляющих 91.000 спортивных союзов.

→ dosb.de

Немецкий футбольный союз

Немецкий футбольный союз (DFB) насчитывает 6,85 млн. членов и тем самым является крупнейшей федерацией в мире. Кроме того, это единственный футбольный союз, в рамках которого чемпионами мира становились и женская, и мужская сборные.

→ dfb.de

Международная поддержка спорта

С 1961 г. программа Международной поддержки спорта МИД – часть внешней политики в области культуры и образования. В более чем 100 пороговых странах было реализовано 1.400 кратко- и долгосрочных проектов. Поддержку получают женщины, люди с гандикапом, молодежь; цель – интеграция.

→ sport.diplo.de



Немецкий институт вина

Немецкий институт вина (DWI) – это коммуникационная и маркетинговая организация германских винодельческих хозяйств. Главная задача института – поддержка качества и сбыта немецкого вина.

→ deutscheweine.de

Хорошо жить в Германии

В 2015 г. Федеральное правительство дало старт диалогу с гражданами на предмет того, как они понимают качество жизни. Мероприятия проводятся во всех федеральных землях и на портале. Граждане имеют возможность напрямую рассказать представителям правительства о том, что для них важно, и тем самым помочь яснее сформулировать задачи на будущее.

→ gut-leben-in-deutschland.de



+ DIGITAL PLUS

Более подробная информация по всем темам главы – списки ссылок с комментариями, статьи, документы, выступления; также информация по ключевым словам типа «Немецкая кухня», «вина из Германии», «архитектура Баухауза», «оздоровительный отпуск в Германии».

→ tued.net/ru/dig8

С Ю Ж Е Т

ГОРОДСКОЕ КАЧЕСТВО ЖИЗНИ

Хорошие рабочие места, чистая окружающая среда, низкая преступность, масса вариантов для отдыха и культурного досуга, наконец, развитая транспортная инфраструктура: все эти характеристики подходят для большинства германских городов. В исследовании американской консалтинговой фирмы Mercer, в котором оценивалось качество жизни в 230 больших городах, семь германских городов оказались среди топ-30 (по состоянию на 2015 г.). А три города – Мюнхен (4-е место), Дюссельдорф (6-е место) и Франкфурт-на-Майне (7-е место) – даже попали в первую десятку. Дальше идут Берлин (14), Гамбург (16) и Штутгарт (21). В Германии насчитывается 76 больших городов (более 100.000 жителей) и 600 средних городов (между 20.000 и 99.999 жителей); уже 74% людей живут в городах.

Спрос на жилье в городской черте вызвал резкий рост цен на первичную аренду и недвижимость. По квоте на жилье в собственности

Германия занимает предпоследнее место в Европе. Лишь 43% домохозяйств живут в собственных четырех стенах. Большинство же – в съемных квартирах и домах. Почти 20% людей считают для себя стоимость аренды «большой финансовой нагрузкой». 35% ежемесячного дохода в среднем уходит на оплату жилья. По этой причине Федеральное правительство ввело инструмент сдерживания роста арендной платы, который должен сохранить социальное многообразие в районах с напряженной ситуацией на рынке жилья. Этот «арендный тормоз» предусматривает, что аренда в случае смены арендатора может подорожать не более чем на 10% по сравнению с сопоставимым жильем (хотя существуют и исключения). В Берлине такая «охрана жилищной среды» действует в 22 районах. Все мероприятия по сносу домов или выводу из жилищного фонда проходят проверку и требуют согласования с администрацией, чтобы избежать случаев, когда под видом реконструкции происходит джентрификация. ■

 Д И А Г Р А М М А

Так живут немцы

Более половины немцев живет на арендуемой площади, а не в собственных домах. 64,5% всех жилых зданий – это дома, рассчитанные на одну семью. Лишь 5,9% домов представляют собой большие здания на семь или более квартир. 35% всех квартир и домов имеют площадь 100 и более м², лишь 5,5% квартир меньше 40 м².

Расходы на потребление в частных домохозяйствах Германии





Иметь городское качество жизни желают многие люди, а потому цена съемного жилья в городах растет

Доля городского населения

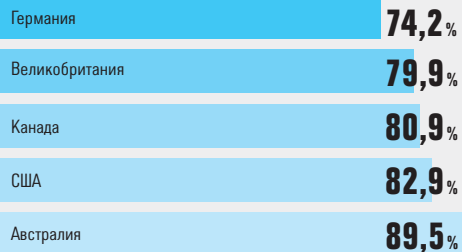

Quellen: Weltbank, Statist. Ämter des Bundes und der Länder 2013

Квартиры в Германии по числу комнат

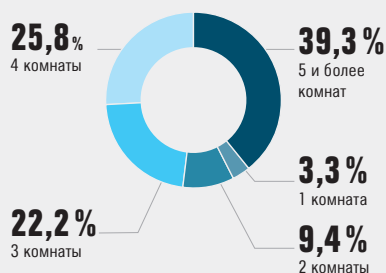

С Ю Ж Е Т

УСТОЙЧИВЫЙ ТУРИЗМ

Немцы любят путешествовать. Причем именно внутри Германии. Альпы, взморье, озера, природные парки, долины рек уже многие годы пользуются у туристов неизменной популярностью. Страсть к смене пейзажей, красивым местам и активному досугу отличает не только немцев, но и иностранцев, выбирающих отдых в Германии. Все последние годы Германия уверенно идет к тому, чтобы стать «страной туризма».

В 2014 г. количество ночевок (забронированных номеров) выросло до 424 млн.; 75,6 млн. (17,8%) приходится на гостей из-за рубежа, и это рекордный показатель. Непосредственно с момента воссоединения Германии в 1990 г. начинается позитивный туристичес-

кий тренд внутри страны. С этого же времени наблюдается устойчивый рост количества номеров, забронированных иностранными гостями, которое составило примерно 88% (чистый плюс в виде 33,7 млн. ночевков). 75% всех зарубежных гостей приезжают из Европы, прежде всего, из Нидерландов, Швейцарии, Великобритании и Италии.

Вместе с тем вдвое выросло число азиатских гостей, в особенности из Китая, Индии и арабских государств Персидского залива; их доля на рынке составляет 11%. Из стран Северной и Южной Америки в Германию также приезжают около 10% гостей. Среди европейских стран Германия с 2010 г. занимает второе место по популярности у европейских туристов, уступая Испании и опережая Францию. Сезонный поток достигает максимума с июня по октябрь. Из регионов лидируют Бавария, Берлин и Баден-Вюртемберг. Германия привлекает молодых людей в возрасте от 15 до 34 лет, и они во многом формируют позитивные тренды в области туризма.

ПЕРЕЧЕНЬ

- Крупнейший аэропорт: Франкфурт
- Самый большой вокзал: Лейпциг
- Самый большой порт: Гамбург
- Крупнейшая ярмарка: Ганновер
- Самый большой курорт: Висбаден
- Самый большой фестиваль: Октоберфест
- Крупнейший парк развлечений: Европа-парк, Руст

Благоприятный регион для проведения ярмарок и конгрессов

В 2014 г. Германия в 11-й раз подряд заняла 1-е место в рейтинге стран Европы с наиболее благоприятным климатом для проведения конференций и конгрессов. В международном рейтинге Германия занимает 2-е место после США. На проводимые в стране ярмарки (Гер-



Волшебная альпийская панорама: многие зарубежные туристы, приезжающие в Баварию, ценят идиллические места

мания также лидирует в ярмарочной экономике) ежегодно приезжают 2,7 млн. гостей из одной только Европы. В общей сложности в 2014 г. мероприятия в Германии посетили 25,6 млн. международных участников. Иностранные гости особенно любят так называемые «magic cities» – Берлин, Дрезден, Дюссельдорф, Франкфурт-на-Майне, Гамбург, Ганновер, Лейпциг, Кёльн, Мюнхен, Нюрнберг и Штутгарт, но прежде всего, конечно, Берлин. Около 28,7 млн. ночевок и 11,9 млн.

гостей гостей отмечено в столице в 2014 г. По абсолютным показателям гостиничного бизнеса она занимает третье место в Европе после Лондона и Парижа.

Как показывает исследование Германского центрального бюро по туризму (DZT), проведенное среди иностранных гостей, в числе «туристических магнитов» – помимо классики вроде замка Нойшванштайн или Кёльнского собора – многочисленные места из списка ▶



► Всемирного наследия ЮНЕСКО, включая дворец Сан-Суси в Потсдаме или город классиков Веймар. Привлекают гостей и большие фестивали, вроде мюнхенского Октоберфеста – крупнейшего народного праздника в мире, который собирает около 6,3 млн. посетителей. В списке туристических магнитов есть даже футбольный стадион – Allianz Arena, не только домашний стадион «Баварии» (Мюнхен), но и настоящий шедевр, созданный швейцарским архитектурным бюро Herzog & de Meuron.

Туристам нравится движение вообще. Оно обладает не меньшей притягательной силой, чем культура. Длина одной только сети пешеходных маршрутов составляет около 200.000 км, а это и хорошие условия, и великолепные виды, если брать, например, туры по природным паркам или маршруты, проходящие по предгорьям Альп. Сюда же следует добавить и более чем 200 велосипедных дорожек

со всей инфраструктурой, общая длина которых составляет свыше 70.000 км. Самые яркие примеры – европейская велодорожка «Железный занавес» (1.131 км) или велодорожка «Немецкий лимес» (818 км). А те, кто хочет сэкономить на ночлеге, могут остановиться в одной из 500 молодежных турбаз или в одном из 2.870 кемпингов.

Оздоровительный отпуск и экологичные путешествия

Wellness – это большая тема для Германии как страны туризма. Речь идет как о необычных оздоровительных процедурах вроде «речной сауны» на курорте Emser Therme, так и о многочисленных бальнеологических курортах и санаториях вроде Бад-Вёриксхофен или Бад-Эйнхаузен, которые славятся архитектурой эпохи грюндерства. В общей сложности в Германии 253 курорта и санатория, признаваемых Германским союзом бальнеологических курортов. Качество медицинского обслуживания и реабилитации привлекает в Германию множество гостей.

Путешественники все чаще заботятся не только о своем хорошем самочувствии, но и учитывают экологические моменты. В Германии растет спрос на экотуризм и «устойчивые путешествия». Можно снять комнату на какой-нибудь биоферме или насладиться многообразием видов в любом из 104 природных парков и 15 биосферных заповедников. Чтобы каждый чувствовал себя в путешествии комфортно, в Германии с помощью общественных инициатив создается безбарьерная среда для людей с гандикапом.



ИНФОРМАЦИЯ

В Германии господствует теплый умеренный климат с частыми дождями и с преобладанием западных ветров. Большие колебания температур бывают редко. Осадки выпадают в течение всего года. Для Германии типичны мягкие зимы (от 2 °С до -6 °С) и не очень жаркие летние месяцы (от 18 °С до 20 °С). Среднегодовая температура в 2014 г. составила 10,3 °С, что является рекордным показателем, на 2,1 °С превысившим многолетние средние показатели (8,2 °С) базового периода наблюдений (1961-1990). В 2014 г. было на 0,4 градуса теплее по сравнению с самыми теплыми годами (2000-2007)

→ dwd.de

КАРТА

Путешествия внутри Германии



• Лучшие туристические направления

На долю одиннадцати «Magic Cities» приходится около 43% всех забронированных иностранными туристами гостиничных номеров в Германии. Берлин значительно опережает Мюнхен, Франкфурт-на-Майне и Гамбург. 55% всех забронированных иностранцами гостиничных номеров находятся в городах с населением более 100.000 жителей.

✕ Главные аэропорты

Три самых крупных аэропорта Германии – это аэропорты Франкфурта (59,6 млн. пассажиров), Мюнхен (39,7 млн.) и Дюссельдорф (21,8 млн.) (по состоянию на 2014 г.)

★ Самые популярные достопримечательности

Согласно опросу, Германского центрального бюро по туризму, тремя самыми популярными у иностранных туристов достопримечательностями в 2014 г. стали замок Нойшванштайн, Европа-парк в Русе и Кёльнский собор.

Привлекательные туристические условия в новых землях

Пять новых земель играют большую роль в развитии туризма. Для многих регионов на востоке Германии после воссоединения туризм оказался шансом для экономического развития региона. Такие природные ландшафты, как Шпревалд, богатые традициями культурные города вроде Дрездена или Веймара, а также балтийские курорты вроде Бинца на о. Рюген привлекают туристов из Герма-

нии и других стран. Количество туристических ночевков в новых землях увеличилось более чем в четыре раза (по сравнению с 1993 г.). А Мекленбург-Передняя Померания на северо-востоке страны даже сравнялся со старой федеральной землей Бавария по числу поездок от 5 дней (чуть больше 4 млн.). Не важно, сколько мест в мире вы уже посмотрели – «страна туризма» Германия всегда может предложить что-то новое, как в плане культурных событий и фестивалей, так и в плане удивительных красот природы. ■

С Ю Ж Е Т

СПОРТИВНЫЕ ДОСТИЖЕНИЯ

Германия – страна, где любят спорт и рождаются чемпионы. В вечном медальном зачете Олимпийских игр Германия занимает третье место (1.682 медали по состоянию на 2014 г.) после США и Российской Федерации. Около 28 млн. немцев являются членами спортивных союзов, которых насчитывается более 91.000. Спортивные союзы помимо собственно спортивных задач выполняют важные социальные функции. Если брать молодежную политику и политику в области интеграции, то через спортивные союзы транслируются такие ценности, как fairplay, командный дух, толерантность. Ввиду процесса интернационализации населения спортивные союзы играют все более важную роль в плане интеграции мигрантов в германское общество. Около 60.700 спортивных союзов имеют в своих командах игроков с миграционным прошлым. В общей сложности спортивные союзы насчитывают ок. 1,7 млн. членов с миграционным прошлым. Несмотря на это, данная группа

людей все еще слишком мало представлена в спортивных организациях.

Программа «Интеграция через спорт», проводимая Немецким олимпийским спортивным союзом (DOSB), исходит из того, что иммиграция – это плюс для германского спорта. Основные усилия должны быть направлены на вовлечение тех групп, которые до сих пор были слабо представлены в спорте, а именно, женщин и девушек. Вместе с Фондом бундеслиги и Немецким футбольным союзом (DFB) Федеральное правительство начало проводить инициативу по интеграции. Поддержку получают устойчивые проекты по интеграции беженцев в спортивные организации. К числу таких проектов относится проект «1:0 в пользу гостеприимства», который осуществляется при финансовой поддержке национальной футбольной сборной Германии и охватывает 600 футбольных клубов, заинтересованных в интеграции беженцев. ▶

ВЕХИ НА ПУТИ

1954

Германия впервые завоевывает титул чемпиона мира по футболу в Швейцарии (3:2 в финальном поединке с Венгрией). «Бернское чудо» на много лет становится символом и ориентиром для послевоенной Германии.

1972

Летние олимпийские игры в Мюнхене омрачены захватом заложников и убийством израильских спортсменов палестинскими террористами.

1988

Штеффи Граф становится первой теннисисткой, выигравшей так называемый Большой шлем. Она победила во всех четырех турнирах Большого шлема и еще завоевала золотую олимпийскую медаль в течение одного календарного года.



Победа на Чемпионате мира по футболу-2014 в Бразилии: одно из многих ярких событий в истории германского спорта

2004

Автогонщик Михаэль Шумахер выигрывает седьмой титул чемпиона мира (в 2000–2004 гг. пять раз подряд) и становится самым успешным пилотом в истории Формулы-1.

2006

Чемпионат мира по футболу ФИФА под лозунгом «В гостях у друзей» становится незабываемой «летней сказкой», а Германия завоевывает симпатии у людей со всего мира.

2014

Германская национальная сборная по футболу выигрывает у сильнейших команд на турнире в Бразилии и вновь становится чемпионом мира (1:0 в финале против Аргентины). Это четвертый титул ЧМ с 1954 г.

► DOSB – это организация организаций германского спорта, крупнейшее гражданское движение Германии. Союз поддерживает спорт высоких достижений и массовый спорт. Более 20.000 из 91.000 входящих в него союзов были основаны после воссоединения Германии в 1990 г. Одной из 98 организаций-членов является Немецкий футбольный союз (1900). Сейчас он достиг самой большой численности за всю свою историю. DFB насчитывает 7 миллионов членов и 25.000 футбольных клубов, являясь крупнейшей федерацией в мире.

Женский футбол – один из самых динамично развивающихся видов спорта. Женская национальная команда – многократный чемпион мира и Европы. Пример таких успешных игроков, как Штеффи Джонс (в 2016 г. она возглавит женскую сборную по футболу) заразителен – сегодня в различных спортивных клубах играют уже 337.300 девочек в возрасте до 16 лет.

Синоним успешности германского спорта – бундеслига, высший класс германского футбола. А еще она считается одной из сильнейших в мировом футболе. В 2014/15 сезоне 18 команд бундеслиги встречались между собой 306 раз. Игры посмотрели примерно 13,3 млн. чел. (в среднем 43.530 зрителей за игру). Мерой всех вещей в германском клубном футболе является «Бавария» (Мюнхен). В мае 2015 г. она победила в чемпионате в 25-й раз; кроме того, ФК «Бавария» 17 раз становился победителем Кубка Германского футбольного союза, а в 2001 и 2013 гг. выигрывал Лигу чемпионов УЕФА. Он насчитывает более 251.000 членов и по этому показателю уступает только «Бенфике» (Лиссабон).

Мужская национальная сборная четыре раза становилась чемпионом мира и три раза – чемпионом Европы. Это флагман германского футбола. После победы на ЧМ по футболу в 2014 г. в Бразилии Германия возглавляет всемирный рейтинг ФИФА. Команда бундес-



Более 70.000 участников забега: J.P. Morgan Corporate Challenge во Франкфурте-на-Майне – крупнейшее в мире событие в своем роде

тренера Йоахима Лёва отличается гибкой тактикой и воплощает стандарт современной интерпретации футбола. В сборной играет множество футболистов с миграционным прошлым – Жером Боатенг, Сами Кедира, Месут Ёзил и другие.

Спортивное признание и успехи в различных дисциплинах

Германия сильна не только в футболе, но и в таких видах спорта, как гимнастика, теннис, спортивная стрельба, легкая атлетика, гандбол и конный спорт. Пользуются популярностью и другие спортивные мероприятия, как, например, J. P. Morgan Corporate Challenge, проходящий во Франкфурте-на-Майне. Этот благотворительный забег среди фирм собирает более 70.000 участников, представляющих более 2.780 предприятий, и является крупнейшим спортивным событием этого рода.

Спортивные результаты выглядят очень достойно. Немалая заслуга в этом принадлежит различным проектам по поддержке спорта. Это касается примерно 3.800 спортсменов из почти всех олимпийских дисциплин, а также традиционных неолимпийских видов спорта, спортсменов с гандикапом и спорт глухих. Поддержка активных представителей группы людей с гандикапом – одна из важнейших задач. Плоды таковы: германские спортсмены занимают одно из первых мест по количеству медалей, завоеванных на различных международных соревнованиях и Паралимпийских играх (1.492 медалей по состоянию на 2014 г.).

В М И Р Е

Антидопинговые инициативы

После создания Всемирного антидопингового агентства (WADA) в 1999 г. и согласия всех заинтересованных лиц занять позицию «нулевой толерантности» по отношению к допингу возникла потребность в единой общепринятой системе правил. Впервые такая система была принята в 2003 г.: ею стал Всемирный антидопинговый кодекс (WADC). Последняя редакция Всемирного антидопингового кодекса вступила в силу 1 января 2015 г.
→ wada-ama.org



«Приводить в движение – Преодолевать границы» – под этим девизом действует программа международной поддержки спорта МИД. Она является важной частью внешней политики в области культуры и образования. Благодаря ей на данный момент уже реализовано более 1.400 краткосрочных и долгосрочных проектов по различным видам спорта в более чем 100 странах. Хороший пример – спортивный проект «Играть в футбол, а не воевать – за толерантность». В его рамках прошли подготовку 16 палестинских тренеров в сфере детского и юношеского футбола. Молодые люди живут в тяжелых условиях вооруженного конфликта, а потому футбол должен их научить тому, что такое fairplay – не только в спорте, но и в жизни. Так германский спорт вносит вклад в предотвращение кризисов, взаимопонимание между народами, являясь послом fairness, толерантности, мирного соперничества и высоких достижений. ■

ПАНОРАМА

ДОСТОПРИМЕЧАТЕЛЬНОСТИ БЕРЛИНА



Берлинские округа

- A. Митте
- B. Фридрихсхайн-Кройцберг
- C. Панков
- D. Шарлоттенбург-Вильмерсдорф
- E. Шпандау
- F. Штеглиц-Целендорф
- G. Темпельхоф-Шёнеберг
- H. Нойкёльн
- I. Трептов-Кёпеник
- J. Марцан-Хеллерсдорф
- K. Лихтенберг
- L. Райникендорф



1 Гедехтнискирхе

Символ City West неподалеку от Курфюрстендамм представляет собой антивоенный мемориал.

2 Колонна победы

Преодолев 285 ступеней, оказываешься на площадке обзора, с которой открывается потрясающая панорама города.

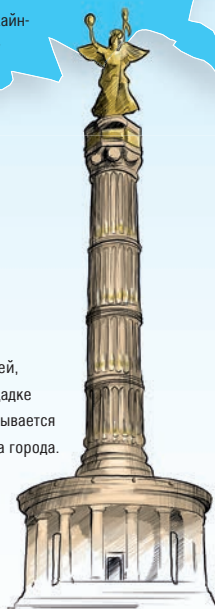

3 Рейхстаг

Здесь расположен Германский бундестаг. Стеклоанный купол открыт для туристов, и их поток не иссякает.



3.420.000
жителей



11.900.000
Туристов



2.399.000
посетителей острова музеев



175
музеев и собраний



1 Бранденбургские ворота

Символ воссоединенной Германии знаком каждому, кто приезжал в Берлин.

2 Потсдамер плац

Здесь можно увидеть современное лицо Берлина. Площадь появилась после падения стены на месте гигантского пустыря.

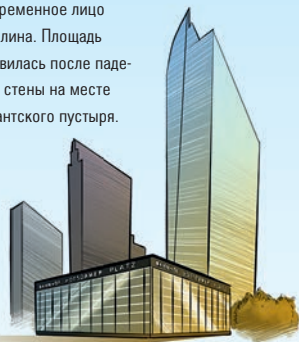

3 Жандарменмаркт

Одна из красивейших площадей Европы может похвастаться сразу тремя монументальными зданиями в стиле классицизм.



4 Остров музеев

Пять больших музеев входят в число лучших европейских собраний.



U.S. ARMY CHECKPOINT

7 Чекпойнт Чарли

Стену снесли, но бывший контрольно-пропускной пункт напоминает о годах «холодной войны».



8 Телебашня на Александерплац

Берлинская телебашня на «Алексе» видна отовсюду, а из стеклянного шара на башне виден весь берлинский регион.

9 East Side Gallery

Расписанные художниками фрагменты Берлинской стены ныне являются самой длинной в мире галереей под открытым небом.



505.771

посетитель Берлинале



4.400.000

посетителей зоопарка



4.650

ресторанов



190

баров и дискотек

С Ю Ж Е Т

УДОВОЛЬСТВИЯ ДЛЯ ГУРМАНОВ

С начала третьего тысячелетия немецкое вино переживает мировой ренессанс. Он тесно связан с понятием «чудо рислинга» и является достижением молодого поколения виноделов, которые делают ставку прежде всего на высокое качество, а не на большую прибыль. Благодаря длительному периоду вегетации и сравнительно невысоким температурам летом вина из Германии могут похвастаться тонким вкусом и небольшим содержанием алкоголя.

Немецкие вина производятся в 13 винодельческих регионах, где примерно на 102.000 га возделывается большое множество типичных региональных сортов. По сравнению с другими странами Германия относится скорее к

средним по величине винодельческим странам (относительно небольшая площадь виноградников и около 80.000 винодельческих хозяйств); в 2014 г. объем продукции составил 9,5 млн. гектолитров. Доля биовина на рынке составляет 4-5 проц. Германские винодельческие регионы – одни из самых северных в мире. Если не брать в расчет Саксонию и Заале-Унструт, они расположены преимущественно на юго-западе и юге страны. Три самых крупных винодельческих региона – это Рейнгессен, Пфальц и Баден. В Германии возделываются почти 140 сортов винограда, но самых распространенных не больше двух дюжин – прежде всего, это белые вина рислинг и мюллер-тургау. Германия производит около 65% белого вина и около 35% красного вина, среди последнего доминируют позднее бургундское и дорнфельдер.

А еще Германия – это страна пива. Немецкое пиво ценится прежде всего за свои столетние традиции пивоварения и разнообразие малых семейных и монастырских пивоварен. Для всего немецкого пива без исключения действует абсолютный закон о чистоте, старейшее в мире предписание в области пищевой промышленности, датированное 1516 годом. Оно гласит, что кроме воды, хмеля и солода для изготовления пива не допускаются никакие другие ингредиенты. В Германии производится от 5.000 до 6.000 сортов пива, большинство из них по стандарту Pilsener; однако общее потребление пива сокращается.

ЦИФРА

282

ресторана в Германии получили одну, две или даже три звезды «Мишлен» в 2015 г. Это стало рекордным числом. 11 ресторанов были включены в топ-класс среди ресторанов с тремя звездами. Тем самым Германия укрепила свои позиции как европейская страна с наибольшим количеством трехзвездочных ресторанов, уступив лишь стране гурманов Франции

→ restaurant.michelin.de



Очарование большого города: не только в Берлине, но и во многих других городах Германии множество ресторанов самого разного уровня

Пищевые привычки немцев нельзя свести к одному знаменателю. С одной стороны, многие потребители начинают усиленно заботиться о своем здоровье и потому выбирают сбалансированные модели питания. В то же время на пищевое поведение и выбор напитков оказывают большое влияние такие мегатренды, как мобильность и индивидуализация стиля жизни.

Немецкая гастрономия считается динамичной и многоплановой; ее называют одной

из лучших в Европе. На фоне топ-гастрономии, кроссовер-стиля и все более популярного вегетарианства и веганства возрождаются старые сорта овощей, например, пастернак, репа, топинамбур. Они своего рода столпы здорового питания, символы сезонной и региональной кухни и просто вкуса родины. Вместе с тем классические блюда и продукты творчески интерпретируются молодыми поварами и сочетаются с глобальными трендами. ■



СПИСОК ИЛЛЮСТРАЦИЙ

Обложка	querbeet/Getty Images; Anita Back/laif	Стр. 83	Oliver Berg/dpa
Стр. 16	Jesco Denzel/Bundesregierung; Steffen Kugler/Bundesregierung; Joerg Carstensen/dpa; Bundesverfassungsgericht	Стр. 85	Krisztian Bocsj/Bloomberg via Getty Images
Стр. 18	Steffen Kugler/Bundesregierung	Стр. 89	Uwe Anspach/dpa
Стр. 19	Bundesregierung (19)	Стр. 90 - 91	Einhorn Solutions
Стр. 20	DB Stiftung Weimarer Klassik/dpa; picture-alliance/arkivi; http://www.jsbach.net/bass/elements/bach-hausmann.jpg . Lizenziert unter Gemeinfrei ueber Wikimedia Commons - https://commons.wikimedia.org	Стр. 95	Wolfgang Stahr/laif; David Fischer/dpa
Стр. 21	picture-alliance/akg-images; picture-alliance/akg-images/ Beethovenhaus Bonn; Buddenbrookhaus Luebeck; picture-alliance/akg-images/Erich Lessing; picture-alliance/dpa; picture-alliance/Thomas Muncke	Стр. 96	Andreas Rentz/Getty Images
Стр. 23	picture-alliance/Daniel Kalker; ullstein bild - Boness/IPON	Стр. 99	impress picture/ullsteinbild
Стр. 24	Maurizio Gambarini/dpa	Стр. 103	Thomas Ernsting/laif
Стр. 25	Soeren Stache/dpa	Стр. 107	Thomas Koehler/Photothek via Getty Images
Стр. 27	Nikada/Getty Images	Стр. 109	CEMarin
Стр. 31	RONNY HARTMANN/AFP/Getty Images	Стр. 110 - 111	Einhorn Solutions
Стр. 33	David Baltzer/Zenit/laif	Стр. 113	Thomas Trutschel/Photothek via Getty Images
Стр. 34 - 35	Einhorn Solutions	Стр. 115	Altrendo Images; Thomas Kierok/laif
Стр. 39	Westend 61; Tim Brakemeier/dpa	Стр. 116	Gregor Hohenberg/laif
Стр. 40	Thomas Trutschel/Photothek via Getty Images	Стр. 117	Andrea Enderlein
Стр. 41	epa/Andrew Gombert	Стр. 119	Martin Stoever/Bongarts/Getty Images
Стр. 43	2013 Bundeswehr/Bier	Стр. 123	Sean Gallup/Getty Images
Стр. 44	Mikhail Sokolov/TASS/dpa	Стр. 124	Michael Loewa/dpa
Стр. 49	Michael Gottschalk/Presse- und Informationsamt der Bundesregierung	Стр. 127	picture-alliance/Andreas Franke
Стр. 51	EPA/VALENTIN FLAURAUD	Стр. 129	Thomas Lohnes/Getty Images
Стр. 54 - 55	Einhorn Solutions	Стр. 130 - 131	Einhorn Solutions
Стр. 57	Joerg Boethling	Стр. 133	Boris Roessler/dpa
Стр. 59	Ole Spata/dpa; Franz Bischof/laif	Стр. 135	HILMER & SATTLER und ALBRECHT - Jan Pautzke; Janetzko/Berlinale 2013
Стр. 60	Frank Rumpenhorst/dpa	Стр. 136	Arno Burgi/dpa
Стр. 61	Jan Woitas/dpa	Стр. 137	Rainer Jensen/dpa
Стр. 63	Joerg Modrow/laif	Стр. 139	Marko Priske/laif
Стр. 65	picture-alliance/Geisler-Fotopress	Стр. 141	picture-alliance/abacapress
Стр. 67	Alexander Koerner/Getty Images	Стр. 143	picture-alliance/Eventpress Hoensch
Стр. 71	Thomas Koehler/Photothek via Getty Images	Стр. 144	Hannibal Hanschke/dpa
Стр. 73	The New York Times/Redux/laif	Стр. 147	Malte Christians/dpa
Стр. 74 - 75	Einhorn Solutions	Стр. 148	Tim Brakemeier/dpa
Стр. 77	Ute Grabowsky/Photothek via Getty Images	Стр. 150 - 151	Einhorn Solutions
Стр. 79	Frank Kraemer/Photographer's Choice; Matthias Balk/dpa	Стр. 153	Goethe-Institut/Anastasia Tsayder/dpa
Стр. 80	picture-alliance/Keystone	Стр. 155	Sabine Lubenow/Getty Images; Dagmar Schwelle/laif
Стр. 81	Angelika Warmuth/dpa	Стр. 156	Dagmar Schwelle/laif
		Стр. 157	Daniel Biskup/laif
		Стр. 159	Thomas Linke/laif
		Стр. 161	Christian Kerber/laif
		Стр. 165	Matthias Hangst/Getty Images
		Стр. 166	Christoph Schmidt/dpa
		Стр. 168 - 169	Einhorn Solutions
		Стр. 171	Georg Knoll/laif

ПРЕДМЕТНЫЙ УКАЗАТЕЛЬ

А

Автомобильная промышленность 66 – 69
Атомная энергия 78 – 81, 84 – 87

Б

Бавария 6 – 7
Баден-Вюртемберг 6 – 7
Бакалавр 94 – 97
Бах, Иоганн Себастьян 20 – 21, 134 – 137
Безработные 76 – 77
Берлин 6 – 7
Берлинале 142 – 145
Берлинская стена 36 – 37
Бетховен, Людвиг ван 20 – 21, 134 – 137
Биоразнообразие 92 – 93
Биосферные резерваты 92 – 93
Болонский процесс 94 – 97
Брамс, Иоганнес 134 – 137
Бранденбург 6 – 7
Брандт, Вилли 20 – 21
Бремен 6 – 7
Бундесвер 38 – 41, 42 – 45
Бундеслига 164 – 167
Бундесрат 14 – 15, 16 – 17
Бундестаг 14 – 15, 26 – 29

В

Валовой внутренний продукт (ВВП) 66 – 69
Валюта 8 – 9
Велнес 160 – 163
Вероятная продолжительность жизни 10 – 11, 114 – 115
Вино 170 – 171
Висбаден 6 – 7
Внешнеторговые палаты (АНК) 58 – 61, 62 – 65
Внешнеэкономическая политика 62 – 65
Внешняя культурная и образовательная политика 108 – 109
Внешняя политика 38 – 41
Внешняя торговля 62 – 65
Вовлечение в жизнь общества 122 – 125
Возобновляемые источники энергии 84 – 87, 88 – 89

Вузы 98 – 99

Выборы 16 – 17

Высшие школы искусств 98 – 99

Г

Гамбург 6 – 7
Ганновер 6 – 7
Гастрономия 170 – 171
Гаук, Йоахим 18 – 19
География 12 – 13
Гербовый орел 8 – 9
Германская Демократическая Республика (ГДР) 36 – 37
Германская исламская конференция 114 – 115
Германская кинопремия 142 – 145
Германская книжная премия 142 – 145
Германская служба академических обменов (DAAD) 94 – 97, 98 – 99, 106 – 107, 108 – 109, 140 – 141
Германские центры науки и инноваций (DWIH) 108 – 109
Германский олимпийский спортивный союз (DOSB) 154 – 157, 164 – 167
Германский совет по культуре 134 – 137
Германский футбольный союз (DFB) 154 – 157, 164 – 167
Германское научно-исследовательское общество (DFG) 94 – 97, 102 – 105, 106 – 107
Германское общество по международному сотрудничеству (GIZ) 78 – 81
Германское центральное бюро по туризму (DZT) 154 – 157
Германское энергетическое агентство 78 – 81
Гессен 6 – 7
Гёте, Иоганн Вольфганг 20 – 21, 134 – 137
Гимназия 112 – 113
Глобальный игрок 66 – 69
Города 154 – 157, 158 – 159, 160 – 163
Госминистр по делам культуры и СМИ 134 – 137

Государственный гимн 8 – 9

Гражданское общество 126 – 127

Д

Дальние велосипедные маршруты 160 – 163
Демография 10 – 11
Депутаты 14 – 15
Дипломатия 38 – 41
Диппредставительства 58 – 61
Дитрих, Марлен 20 – 21
Домен 8 – 9
Дрезден 6 – 7
Дуальная система профтехобразования 76 – 77
Дюрер, Альбрехт 20 – 21
Дюссельдорф 6 – 7

Е

Евангелическая церковь 132 – 133
Еврейская жизнь 132 – 133
Европейский Союз (ЕС) 46 – 49, 58 – 61, 62 – 65
Елисейский договор 46 – 49

Ж

Женская квота 30 – 31, 76 – 77
Жилье 158 – 159
Жители 114 – 115

З

Закон о возобновляемых источниках энергии (EEG) 84 – 87
Законодательство 26 – 29
Защита климата 78 – 81, 82 – 83
Земли 6 – 7

И

Избирательная система 16 – 17
Иммигранты 10 – 11, 114 – 115
Иммиграция 30 – 31, 114 – 115, 118 – 121
Импорт 62 – 65
Инициатива суперкачества 94 – 97
Инновация 58 – 61

Институт внешних культурных связей (ifa) 134 – 137, 140 – 141
Институт им. Гёте (Gi) 134 – 137, 140 – 141
Интеграция 118 – 121
Интернет 146 – 149
Информационные и коммуникационные технологии (ИКТ) 72 – 73
Инфраструктура 58 – 61, 72 – 73
Ислам 132 – 133

К

Католическая церковь 132 – 133
Качество жизни 158 – 159
Киль 6 – 7
Кинематографические вузы 98 – 99
Климат 12 – 13
Конгрессы 160 – 163
Конференция ректоров высшей школы (НРК) 94 – 97, 98 – 99
Креативная экономика 138 – 139
Культура 134 – 137
Культура памяти 36 – 37
Кухня 170 – 171

Л

Левая партия 14 – 15
Леопольдина 94 – 97
Литература 142 – 145

М

Магдебург 6 – 7
Магистр 94 – 97
Майнц 6 – 7
Малые и средние предприятия 58 – 61, 66 – 69
Манн, Томас 20 – 21, 134 – 137
Машиностроение и производство промышленного оборудования 66 – 69
Мекленбург-Передняя Померания 6 – 7
Меркель, Ангела 18 – 19
Миграция 114 – 115, 118 – 121
Минимальная заработная плата 30 – 31, 76 – 77
Мировторческие миссии 42 – 45
Молодежь 122 – 125

Музыкальные вузы 98 – 99
Мюнхен 6 – 7

Н

Население 10 – 11
Наука 94 – 97, 102 – 105
Наука, открытая миру 106 – 107
Научные исследования 102 – 105
Научные исследования и опытно-конструкторские разработки (НИОКР) 58 – 61, 66 – 69, 102 – 105
Национал-социализм 36 – 37
Национальные парки 92 – 93
Национальный план действий по интеграции 114 – 115
Национальный праздник 8 – 9
Начальная школа 112 – 113
Немецкий язык 152 – 153
Нижняя Саксония 6 – 7
Новые долги 30 – 31

О

Образ жизни 154 – 157
Образование 94 – 97
Общество им. Лейбница 94 – 97, 102 – 105
Общество им. Макса Планка (МРП) 94 – 97, 102 – 105
Общество им. Фраунгофера 94 – 97, 102 – 105
Объединение германских промышленных и торговых палат (ДИНК) 58 – 61
Объединенная школа 112 – 113
Объекты Всемирного наследия 160 – 163
Окружающая среда 78 – 81
Октоберфест 160 – 163
Олимпийские игры 164 – 167
ООН 42 – 45, 50 – 53
Организации промышленников 22 – 25, 66 – 69
Организация по безопасности и сотрудничеству в Европе (ОБСЕ) 42 – 45
Организация Североатлантического договора (НАТО) 42 – 45
Основная школа 112 – 113

Основной закон 8 – 9
Отпуск по уходу за детьми 122 – 125
Охрана окружающей среды 78 – 81

П

Падение Берлинской стены 36 – 37
Пакт солидарности 22 – 25
Парламент 14 – 15
Партии 14 – 15, 22 – 25, 32 – 33
Партнерские связи 122 – 125
Патенты 66 – 69
Пенсия 30 – 31
Печать 146 – 149
Пешеходные маршруты 160 – 163
Пиво 170 – 171
Площадь 12 – 13
Плюрализм 114 – 115, 142 – 145
Пособие по обеспечению прожиточного минимума 128 – 129
Потсдам 6 – 7
Права человека 50 – 53
Право гражданства 118 – 121
Премия им. Георга Бюхнера 142 – 145
Премия Лейпцигской книжной ярмарки 142 – 145
Программа сохранения культурного достояния 140 – 141
Продовольствие 154 – 157
Промышленность 4.0 66 – 69, 72 – 73
Профсоюзы 22 – 25
Профтехобразование 76 – 77
Прямые инвестиции 62 – 65
Публично-правовые телерадиокомпании 146 – 149

Р

Работа на общественных началах 126 – 127
Радио и телевидение 146 – 149
Реальная школа 112 – 113
Рейн 12 – 13
Рейнланд-Пфальц 6 – 7
Религия 132 – 133
Рентген, Вильгельм Конрад 20 – 21
Реформы 22 – 25

Рислинг 170 - 171

Родители-одиночки 122 - 125

Родительское пособие 122 - 125

Рождаемость 114 - 115

Рынок труда 58 - 61, 76 - 77

С

Саар 6 - 7

Саарбрюккен 6 - 7

Саксония 6 - 7

Саксония-Ангальт 6 - 7

Свобода вероисповедания 132 - 133

Свобода печати 146 - 149

Северный Рейн-Вестфалия 6 - 7

Семья 122 - 125

Синяя карта ЕС 118 - 121

СМИ 146 - 149

Соглашение о зоне свободной торговли 62 - 65

Содействие спорту 164 - 167

Солнечная электроэнергия 84 - 87

Сообщество им. Гельмгольца

94 - 97, 102 - 105, 106 - 107

Сотрудничество в целях развития 56 - 57

Социал-демократическая партия

Германии (СДПГ) 14 - 15

Социальная рыночная экономика 58 - 61

Социальное государство

114 - 115, 132 - 133

Союз 90/Зеленые 14 - 15

Специализированные вузы 98 - 99

Специалисты 76 - 77

Спорт 164 - 167

Столица 12 - 13

Сфера услуг 66 - 69

Т

Театр 142 - 145

Телевидение 146 - 149

Технический университет 98 - 99

Туризм 160 - 163

Тюрингия 6 - 7

У

Университет 98 - 99

Уровень жизни 154 - 157

Уровень занятости 76 - 77

Устойчивость 56 - 57, 70 - 71, 78 - 81

Ф

Федерализм 6 - 7, 26 - 29

Федеральная волонтерская служба 114 - 115, 126 - 127

Федеральное агентство занятости 114 - 115

Федеральное ведомство по вопросам миграции и беженцев 114 - 115

Федеральное ведомство по окружающей среде 78 - 81

Федеральное министерство иностранных дел 38 - 41

Федеральное правительство 16 - 17, 18 - 19

Федеральное собрание 16 - 17

Федеральные министерства 18 - 19

Федеральный закон о содействии в получении образования (BAföG) 98 - 99

Федеральный канцлер 16 - 17, 18 - 19

Федеральный конституционный суд 26 - 29

Федеральный президент

16 - 17, 18 - 19, 26 - 29

Федеральный союз германской промышленности (BDI) 58 - 61

Федеральный фонд культуры 134 - 137

Флаг 8 - 9

Фонд им. Александра Гумбольдта 94 - 97, 98 - 99, 108 - 109

Фонды 38 - 41, 114 - 115, 126 - 127

Футбол 164 - 167

Х

Химическая промышленность 66 - 69

Христианско-демократический союз (ХДС) 14 - 15

Христианско-социальный союз (ХСС) 14 - 15

Ц

Центр международных миротворческих миссий (ZIF) 42 - 45

Центральное управления школьного образования за рубежом 134 - 137

Церковный налог 132 - 133

Цифровая повестка дня 72 - 73

Цугшпитце 12 - 13

Ш

Шверин 6 - 7

Шиллер, Фридрих 20 - 21, 134 - 137

Школы за рубежом 112 - 113, 152 - 153

Школьная система 112 - 113

Шлезвиг-Гольштейн 6 - 7

Штайнмайер, Франк-Вальтер 38 - 41

Штутгарт 6 - 7

Э

Экономика 58 - 61

Экотехнологии 88 - 89

Экспорт 58 - 61, 62 - 65

Электромобильность 88 - 89

Электротехника и электронная промышленность 66 - 69

Эмигранты 10 - 11

Энергетический поворот

30 - 31, 78 - 81, 84 - 87

Энергия ветра 84 - 87

Энергоэффективность 84 - 87

Эрфурт 6 - 7

Я

Ярмарки 62 - 65, 160 - 163

Corporate Social Responsibility (CSR) 70 - 71

Deutsche Welle 146 - 149

Germany Trade and Invest (GTAI) 58 - 61, 62 - 65

Greentech 88 - 89

Hidden Champions 66 - 69

Hightech-стратегия 94 - 97, 102 - 105

Pasch-инициатива 94 - 97, 152 - 153



СПИСОК ИЛЛЮСТРАЦИЙ

Обложка	querbeet/Getty Images; Anita Back/laif	Стр. 81	Angelika Warmuth/dpa
Стр. 3	drbimages/Getty Images	Стр. 83	Oliver Berg/dpa
Стр. 4	Westend61/Getty Images	Стр. 85	Krisztian Bocsj/Bloomberg via Getty Images
Стр. 16	Jesco Denzel/Bundesregierung; Steffen Kugler/Bundesregierung; Joerg Carstensen/dpa; Bundesverfassungsgericht	Стр. 89	Uwe Anspach/dpa
Стр. 18	Steffen Kugler/Bundesregierung	Стр. 90 – 91	Einhorn Solutions
Стр. 19	Bundesregierung (19)	Стр. 95	Wolfgang Stahr/laif; David Fischer/dpa
Стр. 20	DB Stiftung Weimarer Klassik/dpa; picture-alliance/arkivi; http://www.jsbach.net/bass/elements/bach-hausmann.jpg . Lizenziert unter Gemeinfrei ueber Wikimedia Commons - https://commons.wikimedia.org	Стр. 96	Andreas Rentz/Getty Images
Стр. 21	picture-alliance/akg-images; picture-alliance/akg-images/ Beethovenhaus Bonn; Buddenbrookhaus Luebeck; picture-alliance/akg-images/Erich Lessing; picture-alliance/dpa; picture-alliance/Thomas Muncke	Стр. 99	impress picture/ullsteinbild
Стр. 23	picture-alliance/Daniel Kalker; ullstein bild - Boness/IPON	Стр. 103	Thomas Ernesting/laif
Стр. 24	Maurizio Gambarini/dpa	Стр. 107	Thomas Koehler/Photothek via Getty Images
Стр. 25	Soeren Stache/dpa	Стр. 109	CEMarin
Стр. 27	Nikada/Getty Images	Стр. 110 – 111	Einhorn Solutions
Стр. 31	RONNY HARTMANN/AFP/Getty Images	Стр. 113	Thomas Trutschel/Photothek via Getty Images
Стр. 33	David Baltzer/Zenit/laif	Стр. 115	Altrendo Images; Thomas Kierok/laif
Стр. 34 – 35	Einhorn Solutions	Стр. 116	Gregor Hohenberg/laif
Стр. 39	Westend 61; Tim Brakemeier/dpa	Стр. 117	Andrea Enderlein
Стр. 40	Thomas Trutschel/Photothek via Getty Images	Стр. 119	Martin Stoever/Bongarts/Getty Images
Стр. 41	epa/Andrew Gombert	Стр. 123	Sean Gallup/Getty Images
Стр. 43	2013 Bundeswehr/Bier	Стр. 124	Michael Loewa/dpa
Стр. 44	Mikhail Sokolov/TASS/dpa	Стр. 127	picture-alliance/Andreas Franke
Стр. 49	Michael Gottschalk/Presse- und Informationsamt der Bundesregierung	Стр. 129	Thomas Lohnes/Getty Images
Стр. 51	EPA/VALENTIN FLAURAUD	Стр. 130 – 131	Einhorn Solutions
Стр. 54 – 55	Einhorn Solutions	Стр. 133	Boris Roessler/dpa
Стр. 57	Joerg Boethling	Стр. 135	HILMER & SATTLER und ALBRECHT – Jan Pautzke; Janetzko/Berlinalte 2013
Стр. 59	Ole Spata/dpa; Franz Bischof/laif	Стр. 136	Arno Burg/dpa
Стр. 60	Frank Rumpfenhorst/dpa	Стр. 137	Rainer Jensen/dpa
Стр. 61	Jan Woitas/dpa	Стр. 139	Marko Priske/laif
Стр. 63	Joerg Modrow/laif	Стр. 141	picture-alliance/abacopress
Стр. 65	picture-alliance/Geisler-Fotopress	Стр. 143	picture-alliance/Eventpress Hoensch
Стр. 67	Alexander Koerner/Getty Images	Стр. 144	Hannibal Hanschke/dpa
Стр. 71	Thomas Koehler/Photothek via Getty Images	Стр. 147	Malte Christians/dpa
Стр. 73	The New York Times/Redux/laif	Стр. 148	Tim Brakemeier/dpa
Стр. 74 – 75	Einhorn Solutions	Стр. 150 – 151	Einhorn Solutions
Стр. 77	Ute Grabowsky/Photothek via Getty Images	Стр. 153	Goethe-Institut/Anastasia Tsayder/dpa
Стр. 79	Frank Kraemer/Photographer's Choice; Matthias Balk/dpa	Стр. 155	Sabine Lubenow/Getty Images; Dagmar Schwelle/laif
Стр. 80	picture-alliance/Keystone	Стр. 156	Dagmar Schwelle/laif
		Стр. 157	Daniel Biskup/laif
		Стр. 159	Thomas Linke/laif
		Стр. 161	Christian Kerber/laif
		Стр. 165	Matthias Hangst/Getty Images
		Стр. 166	Christoph Schmidt/dpa
		Стр. 168 – 169	Einhorn Solutions
		Стр. 171	Georg Knoll/laif

ПУТЕШЕСТВИЯ ПО ГЕРМАНИИ

От визы до напряжения в сети: полезная информация и важные телефонные номера для путешественников по Германии

Паспорта и визы: иностранцам для въезда необходим действующий паспорт или документ его заменяющий. Гражданам большинства западноевропейских стран достаточно иметь действующее удостоверение личности. Детям в большинстве случаев необходимо иметь собственный паспорт. Для граждан определенных государств для въезда в страну требуется виза. За информацией обращаться в германские представительства за рубежом (посольства и консульства).

→ auswaertiges-amt.de

Самолетом: рейсы в Германию и из Германии осуществляют более 100 международных авиакомпаний. Глобальная сеть авиалиний связывает 22 международных аэропорта Германии с аэропортами во всех регионах мира. Крупнейшие аэроузлы — Франкфурт-на-Майне, Мюнхен и Дюссельдорф. Все аэропорты включены в городскую транспортную систему.

→ frankfurt-airport.de

→ munich-airport.de

→ dus.com

Поездом: в Германии развитая железнодорожная сеть длиной 33 000 километров. Курсируют поезда дальнего и ближнего следования, удобная система выбора маршрута и пересадки. Ежедневно из Германии уходят более 250 поездов прямого сообщения в 120 городов Европы.

Горячая линия Deutsche Bahn AG:

Тел.: +49 18 06 99 66 33

→ bahn.com

Автобусом: по Германии можно прекрасно путешествовать и рейсовыми автобусами: на данный момент работают более 250 линий автобусов дальнего следования. Большой выбор междугородных маршрутов; особенно много рейсов дальнего следования в столицах земель. Даже в ряде городов с населением меньше 10 000 жителей есть остановка для автобусов дальнего следования. На германском рынке работают восемь крупных перевозчиков. Информация о маршрутах:

→ busliniensuche.de

→ fernbusse.de

Автомобилем: в Германии суперсовременная сеть автодорог. Свыше 700 автостоянок, заправок и киосков на автобанах длиной ок. 13 000 км открыты днем и ночью. На заправках продается несколько видов бесвинцового высокооктанового бензина: Super (95 Oktan), Super E10 (95 Oktan), Super Plus (98 Oktan), а также дизель. На федеральных автобанах нет скоростных ограничений (где это специально не регулируется знаками), но рекомендуемая скорость — 130 км/ч. На закрытой местности действует ограничение скорости 50 км/ч, на открытой — 100 км/ч. Плата за пользование автобаном не взимается. Водители обязаны пристегиваться за рулем. Дети ростом до 150 см должны перевозиться в специальных креслах. Службы спасения или аварийная служба могут быть вызваны с помощью установленных на автобанах аварийных колонок. Больше информации автомобильные клубы (ADAC, AvD) предлагают для путешественников на автомобиле.

Аварийная служба ADAC

Тел.: +49 18 02 22 22 22, → adac.de

Экстренный вызов AvD

Тел.: +49 80 09 90 99 09, → avd.de

Проживание: выбрать проживание можно на любой вкус — от частных комнат до квартир для отдыхающих и отелей класса люкс. В нижнем ценовом сегменте также соблюдаются стандарты и проводится контроль качества. Туристические объединения и центры обслуживания туристов предлагают специальные каталоги гостиниц.

→ germany.travel

Хостелы: более 500 молодежных турбаз Германии обслуживают членов любого объединения хостелов, входящего в международную сеть International Youth Hostel Federation.

За небольшую плату можно получить международное удостоверение.

Германская сеть хостелов

Тел.: +49 52 31 74 01-0

→ djh.de

Деньги и валюта: официальное платежное средство — евро (1 евро = 100 центов). Наличные деньги можно круглосуточно получить в банкоматах с помощью ЕС-карты или международных кредитных карт, принимаются все ходовые кредитные карты. Цены указываются с учетом налогов.

Номера экстренных служб:

Тел.: 110 экстренный вызов, полиция

Тел.: 112 пожарная, скорая

Временной пояс: в Германии принято средневропейское время (MEZ). С конца марта по конец октября часы переводятся на 1 час вперед (летнее время).

Электричество:

Напряжение в сети 230 вольт.



Факты о Германии

Все, что вы хотели знать о современной Германии, вы найдете в книге «Факты о Германии». Как работает политическая система. Каковы ориентиры внешней политики. Каковы особенности экономики. Какие темы интересуют общество. Что нового в искусстве и культуре и многое другое.

Актуальная и надежная информация, множество цифр, фактов, фотографий и графиков: практический справочник дает базовые знания и знакомит со всеми областями современной жизни в Германии.

→ facts-about-germany.de

